

seca 750
seca 761/760
seca 762

Instructions for use

17-10-06-389-100h_2024-08S

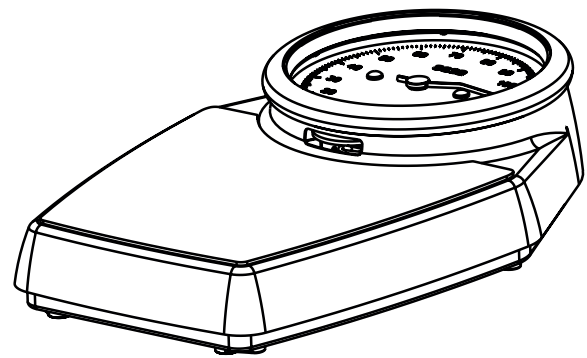
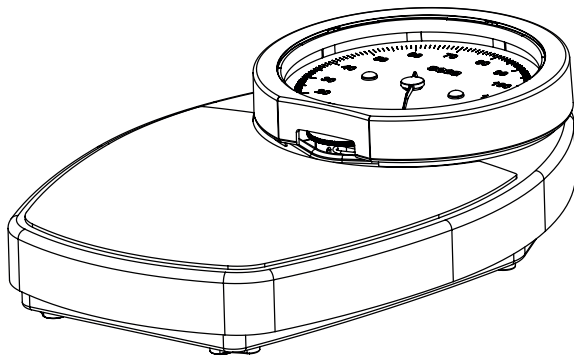

Deutsch – Gebrauchsanweisung	3
English – Instructions for use	20
Français – Mode d’emploi.....	38
Español – Instrucciones de uso	56
Italiano – Istruzioni per l’uso	74
Português – Manual de instruções de utilização	92

INHALTSVERZEICHNIS

1	Gerätebeschreibung	4	9	Wartung	16
1.1	Verwendungszweck	4	9.1	Ungeeichte Waagen	16
1.2	Anwenderqualifikation	4	9.2	Geeichte Waagen	16
1.3	Patientenzielgruppe.....	4			
1.4	Kontraindikationen	4	10	Technische Daten	17
1.5	Klinischer Nutzen.....	4	10.1	Allgemeine technische Daten.....	17
1.6	Funktionsbeschreibung	4	10.2	Gewichtsmessung	17
			10.3	Umrechnungshilfe	18
2	Sicherheitshinweise	5	11	Gerät entsorgen	19
2.1	Sicherheitshinweise in dieser Gebrauchsanweisung.....	5	12	Gewährleistung	19
2.2	Grundlegende Sicherheitshinweise	5	13	Konformitätserklärung	19
	Umgang mit dem Gerät	5			
	Vermeidung von Infektionen.....	6			
	Vermeidung von Verletzungen.....	6			
	Vermeidung von Geräteschäden.....	6			
	Umgang mit Messergebnissen.....	7			
	Umgang mit Verpackungsmaterial	7			
3	Übersicht	8			
3.1	Bedienelemente.....	8			
3.2	Kennzeichen	9			
4	Gerät in Betrieb nehmen	11			
4.1	Sicherungsstift entfernen	11			
4.2	Transportsicherung entfernen	11			
4.3	Wandabstandshalter aufstecken.....	11			
4.4	Gerät aufstellen	12			
5	Wiegen	12			
5.1	Anzeige justieren	12			
5.2	Patient wiegen	13			
6	Hygienische Aufbereitung	13			
6.1	Reinigung.....	13			
	Gehäuse reinigen.....	13			
	Skalenring und Skala reinigen (seca 760/761/762)	14			
6.2	Desinfektion.....	15			
6.3	Sterilisation	15			
7	Funktionskontrolle	15			
8	Fehlerbehebung	16			

1 GERÄTEBESCHREIBUNG

1.1 Verwendungszweck

Die mechanische Flachwaage unterstützt Ärzte bei Diagnose- oder Therapieentscheidungen, die auf dem Gewicht des Patienten oder Gewichtsänderungen basieren.

1.2 Anwenderqualifikation

Das Gerät darf ausschließlich von Personen mit ausreichender Sachkenntnis angewendet werden.

1.3 Patientenzielgruppe

Die Waage ist für Personen jeden Alters vorgesehen, die selbstständig auf der Waage stehen können und die maximale Gewichtskapazität der Waage nicht überschreiten.

1.4 Kontraindikationen

Es sind keine Kontraindikationen bekannt.

1.5 Klinischer Nutzen

Die mechanische Flachwaage unterstützt Ärzte bei Diagnose- oder Therapieentscheidungen, die auf dem gemessenen Gewicht basieren.

Damit bietet die mechanische Flachwaage nur einen indirekten klinischen Nutzen.

Für eine genaue Diagnose muss der Arzt zusätzliche Untersuchungen durchführen.

1.6 Funktionsbeschreibung

Bei einer mechanischen Kreiszeigerwaage erfolgt die Gewichtserfassung über ein Lasthebelsystem.

Vor jedem Wiegevorgang kann der Nullpunkt manuell mit einem Stellrad justiert werden.

Geeichte Waagen werden mit einer kg-Skala ausgeliefert.

Ung geeichte Waagen sind modellabhängig mit einer kg-, lbs-, kg/lbs- oder einer kg/sts-Skala erhältlich.

2 SICHERHEITSHINWEISE

2.1 Sicherheitshinweise in dieser Gebrauchsanweisung

**GEFAHR!**

Kennzeichnet eine außergewöhnlich große Gefahrensituation. Wenn Sie diesen Hinweis nicht beachten, wird es zu schweren irreversiblen oder tödlichen Verletzungen kommen.

**WARNUNG!**

Kennzeichnet eine außergewöhnlich große Gefahrensituation. Wenn Sie diesen Hinweis nicht beachten, kann es zu schweren irreversiblen oder tödlichen Verletzungen kommen.

**VORSICHT!**

Kennzeichnet eine Gefahrensituation. Wenn Sie diesen Hinweis nicht beachten, kann es zu leichten bis mittleren Verletzungen kommen.

ACHTUNG!

Kennzeichnet eine mögliche Fehlbedienung des Gerätes. Wenn Sie diesen Hinweis nicht beachten, kann es zu Geräteschäden oder zu falschen Messergebnissen kommen.

HINWEIS

Enthält zusätzliche Informationen zur Anwendung dieses Gerätes.

2.2 Grundlegende Sicherheitshinweise

Umgang mit dem Gerät

- ▶ Beachten Sie die Hinweise in dieser Gebrauchsanweisung.
- ▶ Bewahren Sie die Gebrauchsanweisung sorgfältig auf. Die Gebrauchsanweisung ist Bestandteil des Gerätes und muss jederzeit verfügbar sein.
- ▶ Im Interesse der Patientensicherheit sind Sie und auch Patienten verpflichtet, schwerwiegende Vorkommnisse, die im Zusammenhang mit diesem Produkt auftreten, dem Hersteller und der zuständigen Behörde Ihres Landes zu melden.

**VORSICHT!****Patientengefährdung, Geräteschaden**

- ▶ Lassen Sie Wartungen regelmäßig durchführen, wie im entsprechenden Abschnitt in diesem Dokument beschrieben.
- ▶ Technische Veränderungen am Gerät sind unzulässig. Das Gerät enthält keine durch den Anwender zu wartenden Teile. Lassen Sie Wartungen und Reparaturen ausschließlich von einem autorisierten seca Servicepartner durchführen. Den Servicepartner in Ihrer Nähe finden Sie unter www.seca.com.
- ▶ Verwenden Sie ausschließlich Originalzubehör und -ersatzteile von seca. Andernfalls gewährt seca keinerlei Garantie.

Vermeidung von Infektionen



WARNUNG! **Infektionsgefahr**

- ▶ Waschen Sie sich vor und nach jeder Messung die Hände, um das Risiko von Kreuzkontaminationen und Nosokomialinfektionen zu verringern.
- ▶ Sollte der Patient ansteckende Krankheiten haben, bereiten Sie das Gerät unmittelbar danach hygienisch auf, wie im entsprechenden Abschnitt in dieser Gebrauchsanweisung beschrieben.
- ▶ Stellen Sie sicher, dass der Patient keine offenen Wunden oder infektiösen Hautveränderungen hat, die mit dem Gerät in Berührung kommen können.
- ▶ Bereiten Sie das Gerät in regelmäßigen Abständen hygienisch auf.

Vermeidung von Verletzungen



WARNUNG! **Verletzung durch Sturz**

- ▶ Stellen Sie sicher, dass das Gerät fest und eben steht.
- ▶ Stützen Sie Personen mit eingeschränkter Motorik beim Betreten und Verlassen der Waage.
- ▶ Verwenden Sie diese Waage ausschließlich für Personen, die während des Wiegevorganges selbstständig stehen können.
- ▶ Stellen Sie sicher, dass der Patient die Wägeplattform nicht direkt an den Kanten betritt oder verlässt.
- ▶ Stellen Sie sicher, dass der Patient die Wägeplattform langsam und sicher betritt und verlässt.



WARNUNG! **Rutschgefahr**

- ▶ Stellen Sie sicher, dass die Wägeplattform trocken ist, bevor der Patient sie betritt.
- ▶ Stellen Sie sicher, dass der Patient trockene Füße hat, bevor er die Wägeplattform betritt.
- ▶ Stellen Sie sicher, dass der Patient die Wägeplattform langsam und sicher betritt und verlässt.

Vermeidung von Geräteschäden

ACHTUNG! **Geräteschaden**

- ▶ Lassen Sie das Gerät nicht fallen.
- ▶ Setzen Sie das Gerät keinen Stößen oder Vibrationen aus.
- ▶ Führen Sie vor jeder Anwendung eine Funktionskontrolle durch, wie im entsprechenden Abschnitt in diesem Dokument beschrieben. Betreiben Sie das Gerät nicht, wenn es nicht ordnungsgemäß funktioniert oder beschädigt ist.
- ▶ Verwenden Sie ausschließlich Reinigungs- und Desinfektionsmittel, die den Angaben im Abschnitt „Hygienische Aufbereitung“ entsprechen.
- ▶ Für Waagen: Stellen Sie sicher, dass die Höchstlast nicht überschritten wird.

Umgang mit Messergebnissen



VORSICHT! **Patientengefährdung**

Um Fehlinterpretationen zu vermeiden, dürfen Messergebnisse für medizinische Zwecke ausschließlich in SI-Einheiten (Kilogramm/Gramm, Meter/Zentimeter) angezeigt und verwendet werden. Einige Geräte bieten die Möglichkeit, Messergebnisse in anderen Einheiten anzuzeigen. Dies ist lediglich eine Zusatzfunktion.

- ▶ Verwenden Sie Messergebnisse ausschließlich in SI-Einheiten.
- ▶ Die Verwendung von Messergebnissen in Nicht-SI-Einheiten liegt allein in der Verantwortung des Anwenders.
- ▶ Wenn Ihre Waage keine SI-Einheiten anzeigen kann, können Sie die Umrechnungshilfe in diesem Dokument verwenden.

ACHTUNG! **Inkonsistente Messergebnisse**

- ▶ Bevor Sie mit diesem Gerät ermittelte Messwerte speichern und weiterverwenden (z. B. in einer seca Software oder in einem Informationssystem), stellen Sie sicher, dass die Messwerte plausibel sind.
- ▶ Wenn Messwerte an eine seca Software oder an ein Informationssystem übertragen worden sind, stellen Sie vor der Weiterverwendung sicher, dass die Messwerte plausibel und dem richtigen Patienten zugeordnet sind.

Umgang mit Verpackungsmaterial



WARNUNG! **Erstickengefahr**

Verpackungsmaterialien aus Kunststoffolie (Tüten) stellen eine Erstickengefahr dar.

- ▶ Bewahren Sie Verpackungsmaterial für Kinder unzugänglich auf.
- ▶ Sollte das Originalverpackungsmaterial nicht mehr vorhanden sein, verwenden Sie ausschließlich Kunststofftüten mit Sicherheitslöchern, um die Erstickengefahr zu reduzieren. Verwenden Sie nach Möglichkeit wiederverwertbare Materialien.

HINWEIS

Bewahren Sie das Originalverpackungsmaterial zur späteren Verwendung auf (z. B. Rücksendung zur Wartung).

3 ÜBERSICHT

3.1 Bedienelemente



Abb. 1: seca 750







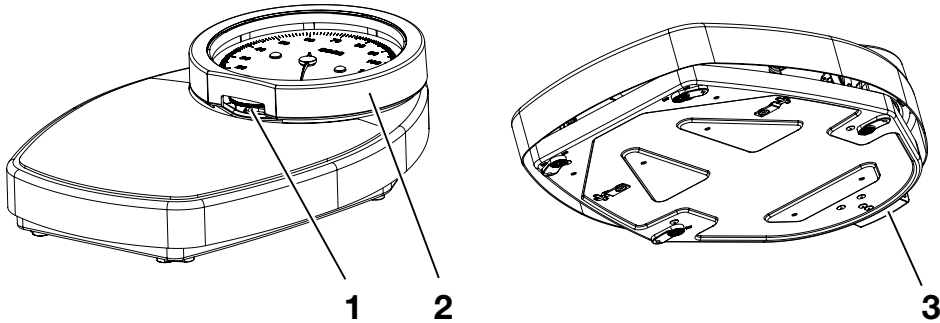



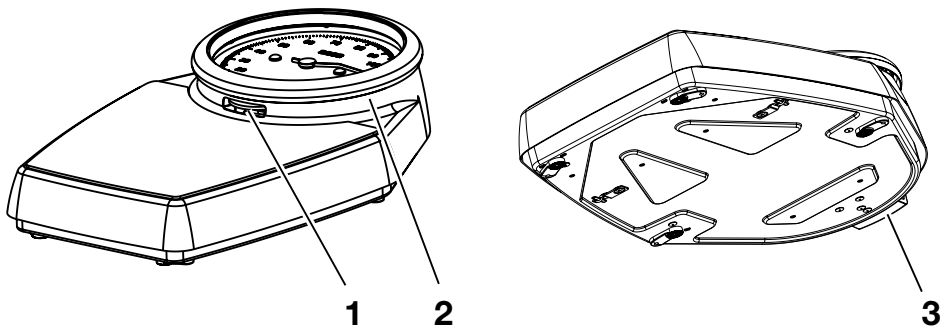











Abb. 2: seca 760/761/762

Pos.	Bedienelement	Funktion
1	Einstellrad	Dient zum Justieren der Anzeige
2	Skalenring	<ul style="list-style-type: none">• Schützt Zeiger und Zifferblatt• Kann für Reinigungszwecke entfernt werden (seca 760/761/762)
3	Transportsicherung	<ul style="list-style-type: none">• Verhindert Bewegungen zwischen Wägeplattform und Gehäuseunterteil während des Transportes• Kann als Wandabstandshalter verwendet werden

3.2 Kennzeichen

Kennzeichen am Gerät und auf dem Typenschild	
Text/Symbol	Bedeutung
	Name und Anschrift des Herstellers, Herstelldatum
UDI	Unique Device Identification (Produktidentifikationsnummer gemäß Richtlinie (EU) 2017/745)
	Artikelnummer
	Seriennummer
ProdID	seca Produktidentifikationsnummer
Approval Type	Typenbezeichnung der Bauartzulassung
	Gebrauchsanweisung beachten
e	Wert in Masse-Einheiten (geeichte Modelle) Wird zur Einstufung und zur Eichung einer Waage benutzt
d	Wert in Masse-Einheiten (ungeeichte Modelle) Gibt die Differenz zwischen zwei aufeinander folgenden Anzeigewerten an
	Waage der Eichklasse IIII nach Richtlinie 2014/31/EU (geeichte Modelle)
	<ul style="list-style-type: none"> • Einheit der Skala (hier: kg) • Skalenbereich unterhalb der Mindestlast: In diesem Bereich sind aus technischen Gründen keine aussagefähigen Messergebnisse möglich.
	<p>Gerät ist konform mit Richtlinien der EU.</p> <ul style="list-style-type: none"> • M: Konformitätsmarke nach Richtlinie 2014/31/EU über nichtselbsttätige Waagen (geeichte Modelle) • 22: (Beispiel: 2022) Jahr, in dem die Konformitätsbewertung durchgeführt und die CE-Kennzeichnung angebracht wurde (geeichte Modelle) • 0102: Benannte Stelle Metrologie (geeichte Modelle) • 0123: Benannte Stelle Medizinprodukte
	Medizinprodukt gemäß Verordnung (EU) 2017/745

Kennzeichen am Gerät und auf dem Typenschild	
Text/Symbol	Bedeutung
	<p>Gerät ist konform mit Richtlinien des Vereinigten Königreiches</p> <ul style="list-style-type: none"> • M: Konformitätsmarke nach Richtlinie UK SI 2016 Nr. 1152 über nichtselbsttätige Waagen (NA-WIR) (geeichte Modelle) • 22: (Beispiel: 2022) Jahr, in dem die Konformitätserklärung durchgeführt und die UKCA-Kennzeichnung angebracht wurde (geeichte Modelle) • xxxx: Benannte Stelle Medizinprodukt des Vereinigten Königreiches • yyyy: Benannte Stelle Metrologie des Vereinigten Königreiches (geeichte Modelle)
	<p>Importeur/Repräsentant im Vereinigten Königreich:</p> <p>seca Ltd 40 Barn Street B5 5QB Birmingham United Kingdom</p>
	<p>Importeur/Repräsentant in der Schweiz:</p> <p>seca ag (schweiz) Medizinische Waagen und Messsysteme Schönmatt Str. 2 CH-4153 REINACH</p>

Kennzeichen auf der Verpackung	
Symbol	Bedeutung
	Vor Nässe schützen
	Pfeile zeigen zur Oberseite des Produktes Aufrecht transportieren und lagern
	Zerbrechlich, nicht werfen oder fallen lassen
	Zulässige min. und max. Temperatur für Transport und Lagerung
	Zulässige min. und max. Luftfeuchtigkeit für Transport und Lagerung
	Zulässiger min. und max. Luftdruck für Transport und Lagerung
	Verpackung hier öffnen
	Verpackungsmaterial kann über Recycling-Programme entsorgt werden

4 GERÄT IN BETRIEB NEHMEN

4.1 Sicherungsstift entfernen

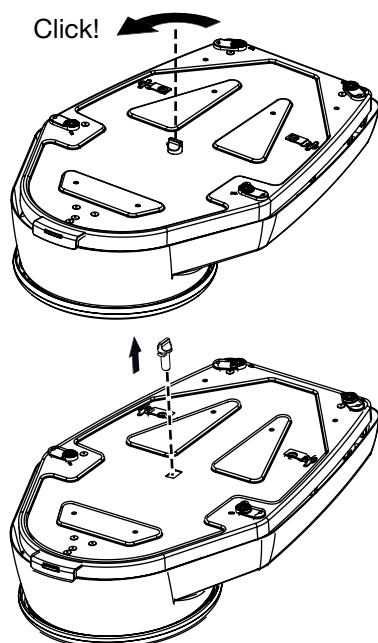

1. Drehen Sie den Sicherungsstift an der Gehäuseunterseite eine viertel Umdrehung gegen den Uhrzeigersinn.

2. Ziehen Sie den Sicherungsstift heraus.

HINWEIS

- Bewahren Sie den Sicherungsstift für einen späteren Transport der Waage auf.

4.2 Transportsicherung entfernen

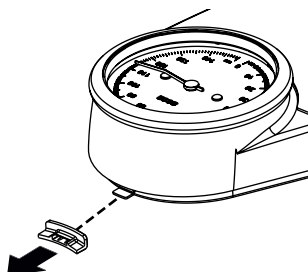

- Ziehen Sie die Transportsicherung vom Gehäuseunterteil ab.

HINWEIS

- Bewahren Sie die Transportsicherung für einen späteren Transport der Waage auf.
- Sie können die Transportsicherung als Wandabstandshalter verwenden (→ [Wandabstandshalter aufstecken, Seite 11](#)).

4.3 Wandabstandshalter aufstecken

Wenn Sie die Waage nah an einer Wand aufstellen möchten, empfiehlt seca, die Transportsicherung (siehe Abschnitt „Transportsicherung entfernen“) als Wandabstandshalter zu verwenden. So vermeiden Sie, dass die Wägeplattform die Wand berührt und das Messergebnis verfälscht wird.

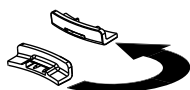

1. Richten Sie die Transportsicherung aus, wie in der nebenstehenden Zeichnung dargestellt.

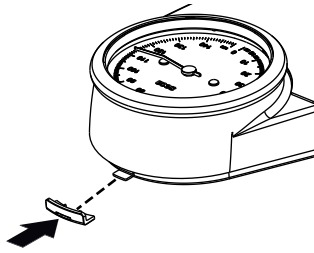

2. Stecken Sie die Transportsicherung auf das Gehäuseunterteil.

4.4 Gerät aufstellen



VORSICHT! Fehlmessung durch falsch aufgestellte Geräte

Weiche Fußböden, z. B. Holzdielen, geben unter dem Gewicht des Patienten nach und verfälschen das Messergebnis. Falsche Umgebungsbedingungen oder fehlendes Ausrichten führen zu Messfehlern.

- ▶ Wählen Sie einen Aufstellungsort mit ebenem und stabilem Boden, um exakte Messergebnisse zu erreichen.
 - ▶ Verwenden Sie das Gerät ausschließlich unter den bestimmungsgemäßen Umgebungsbedingungen, die im Abschnitt „Technische Daten“ aufgeführt sind.
 - ▶ Stellen Sie sicher, dass das Gerät vor dem Gebrauch und nach jedem Standortwechsel eben steht.
- ▶ Stellen Sie das Gerät auf einen festen und ebenen Untergrund.

5 WIEGEN



VORSICHT! Personenschaden/Fehlmessung

- ▶ Führen Sie vor jeder Anwendung des Gerätes eine Funktionskontrolle durch, wie im entsprechenden Abschnitt dieser Gebrauchsanweisung beschrieben.

5.1 Anzeige justieren

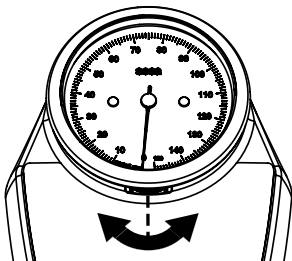

Um aussagefähige Messwerte zu erhalten, müssen Sie vor jeder Anwendung sicherstellen, dass der Zeiger der Waage auf „0“ steht.

1. Stellen Sie sicher, dass die Waage unbelastet ist.
2. Prüfen Sie die aktuelle Position des Zeigers.
3. Bewegen Sie das Stellrad so, dass der Zeiger auf „0“ steht.
 - Drehen im Uhrzeigersinn: Zeiger bewegt sich gegen den Uhrzeigersinn
 - Drehen gegen den Uhrzeigersinn: Zeiger bewegt sich im Uhrzeigersinn

5.2 Patient wiegen

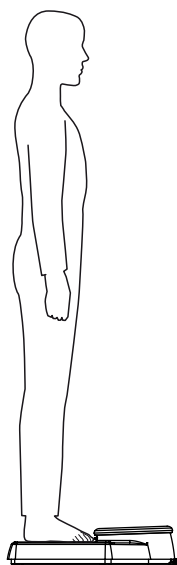

VORSICHT!

Verletzung des Patienten durch Sturz

Personen mit eingeschränkter Motorik können stürzen, wenn sie versuchen, die Waage zu betreten oder zu verlassen.

- ▶ Stützen Sie Personen mit eingeschränkter Motorik beim Betreten und Verlassen der Waage.
- ▶ Verwenden Sie diese Waage ausschließlich für Personen, die während des Wiegevorganges selbstständig stehen können.

1. Stellen Sie sicher, dass der Zeiger der Waage auf „0“ steht.
2. Bitten Sie den Patienten, die Waage zu betreten und ruhig stehen zu bleiben.
3. Lesen Sie das Messergebnis ab.

HINWEIS

Wenn Ihre Waage Messwerte ausschließlich in „lbs“ anzeigt, können Sie die Umrechnungshilfe verwenden, um Messwerte in kg-Werte zu konvertieren (→ [Umrechnungshilfe, Seite 18](#)).

4. Bitten Sie den Patienten, die Waage zu verlassen.

6 HYGIENISCHE AUFBEREITUNG



WARNUNG!

Infektionsgefahr

- ▶ Bereiten Sie das Gerät in regelmäßigen Abständen hygienisch auf, wie in diesem Abschnitt beschrieben.

ACHTUNG!

Geräteschaden

Ungeeignete Reinigungs- und Desinfektionsmittel können die empfindlichen Oberflächen des Gerätes beschädigen und die Bedienbarkeit beeinträchtigen.

- ▶ Verwenden Sie keine scharfen oder scheuernden Reinigungsmittel.
- ▶ Verwenden Sie keine organischen Lösungsmittel (z. B. Spiritus oder Benzin).

6.1 Reinigung

Gehäuse reinigen

- ▶ Feuchten Sie bei Bedarf ein weiches Tuch mit einer milden Seifenlauge an und wischen Sie das Gerät damit ab.

Skalenring und Skala reinigen (seca 760/761/762)

Um die Innenflächen des Skalenringes und die Skala zu reinigen, können Sie den Skalenring von der Wägeplattform abnehmen.

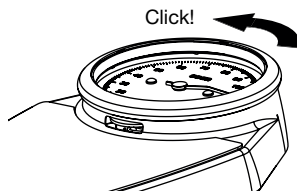

1. Drehen Sie den Skalenring gegen den Uhrzeigersinn.

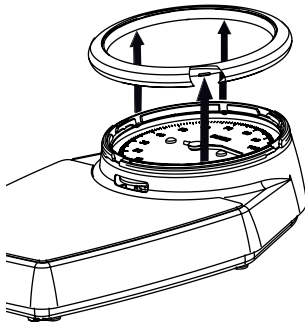

2. Nehmen Sie den Skalenring ab.

ACHTUNG! **Geräteschaden**

Zeiger und Skala des Gerätes sind frei zugänglich, wenn der Skalenring abgenommen wurde. Werden diese Teile beschädigt, sind keine aussagekräftigen Messergebnisse möglich.

- ▶ Stellen Sie sicher, dass Zeiger und Skala während der Reinigung nicht beschädigt werden.

3. Reinigen Sie folgende Teile mit einem weichen Tuch, das Sie mit einer milden Seifenlauge anfeuchten:
 - Skala
 - Innenflächen des Skalenringes

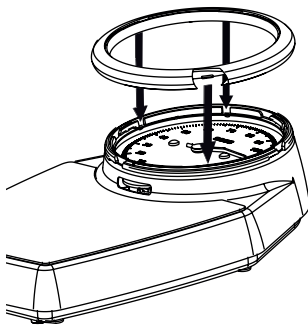

4. Setzen Sie den Skalenring wieder auf das Gehäuse.

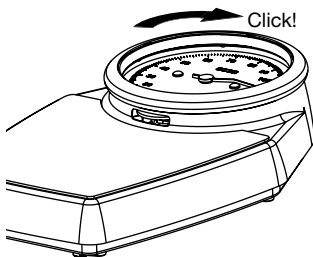

5. Drehen Sie den Skalenring im Uhrzeigersinn wieder fest.

6.2 Desinfektion

1. Desinfizieren Sie das Gerät in regelmäßigen Abständen mit einem für empfindliche Oberflächen und Acrylglas geeigneten Desinfektionsmittel (z. B. 70 % Ethanol).
2. Beachten Sie die Gebrauchsanweisung des Desinfektionsmittels.
3. Desinfizieren Sie das Gerät folgendermaßen:
 - ▶ Weiches Tuch mit Desinfektionsmittel anfeuchten und Gerät damit abwischen.
 - ▶ Fristen beachten, siehe Tabelle:

Frist	Komponente
Vor jeder Messung mit direktem Hautkontakt	Wägeplattform
Nach jeder Messung mit direktem Hautkontakt	Wägeplattform
Bei Bedarf	Skalenring und Sichtscheibe

6.3 Sterilisation

Die Sterilisation des Gerätes ist nicht zulässig.

7 FUNKTIONSKONTROLLE

- ▶ Führen Sie vor jeder Anwendung eine Funktionskontrolle durch.
- Zu einer vollständigen Funktionskontrolle gehören:
- Sichtprüfung auf mechanische Beschädigung
 - Prüfung der Ausrichtung des Gerätes
 - Sicht- und Funktionsprüfung der Anzeigeelemente
 - Funktionsprüfung aller im Abschnitt „Übersicht“ dargestellten Bedienelemente
 - Funktionsprüfung des optionalen Zubehörs

Sollten Sie bei der Funktionskontrolle Fehler oder Abweichungen feststellen, versuchen Sie zunächst, den Fehler mit Hilfe des Abschnitts „Fehlerbehebung“ in diesem Dokument zu beheben.



VORSICHT! **Personenschäden**

Wenn Sie bei der Funktionskontrolle Fehler oder Abweichungen feststellen, die nicht mit Hilfe des Abschnitts „Fehlerbehebung“ in diesem Dokument behoben werden können, dürfen Sie das Gerät nicht verwenden.

- ▶ Lassen Sie das Gerät durch den seca Service oder einen autorisierten Servicepartner reparieren.
- ▶ Beachten Sie den Abschnitt „Wartung“ in diesem Dokument.

8 FEHLERBEHEBUNG

Sollten während der Bedienung des Gerätes Störungen auftreten, versuchen Sie diese zunächst mit Hilfe der folgenden Tabelle selbst zu beseitigen. Sollte die Störung bestehen bleiben, wenden Sie sich an den seca Service oder einen autorisierten Servicepartner.

Störung	Ursache	Beseitigung
Waage zeigt kein Gewicht an, obwohl sie belastet wurde	Gerät ist nicht betriebsbereit	Transportsicherung entfernen
Waage zeigt keinen plausiblen Gewichtswert an	Zeiger steht vor dem Wiegen nicht auf 0	Anzeige justieren
	Kraftnebenschluss, Waage berührt z. B. eine Wand oder der Patient stützt sich an einer Wand ab	<ul style="list-style-type: none">• Abstand zur Wand erhöhen• Transportsicherung als Wandabstandshalter verwenden• Patient bitten, selbstständig auf der Waage zu stehen

9 WARTUNG

9.1 Ungeeichte Waagen

Das Produkt muss sorgfältig aufgestellt und regelmäßig gewartet werden. seca empfiehlt je nach Häufigkeit der Benutzung eine Wartung im Abstand von 3 bis 5 Jahren.



VORSICHT!

Fehlmessungen durch unsachgemäße Wartung

- ▶ Lassen Sie Wartungen und Reparaturen ausschließlich durch den seca Service oder einen autorisierten Servicepartner durchführen.
- ▶ Den Servicepartner in Ihrer Nähe finden Sie unter www.seca.com.

9.2 Geeichte Waagen



VORSICHT!

Fehlmessungen durch fehlende oder unsachgemäße Eichung

- ▶ Lassen Sie eine Eichung nur durch autorisierte Personen durchführen.
- ▶ Lassen Sie immer eine Eichung durchführen, wenn eine oder mehrere Sicherungsmarken verletzt sind.

seca empfiehlt, vor der Eichung des Gerätes eine Wartung durchführen zu lassen.



VORSICHT!

Fehlmessungen durch unsachgemäße Wartung

- ▶ Lassen Sie Wartungen und Reparaturen ausschließlich durch den seca Service oder einen autorisierten Servicepartner durchführen.
- ▶ Den Servicepartner in Ihrer Nähe finden Sie unter www.seca.com.

10 TECHNISCHE DATEN

10.1 Allgemeine technische Daten

Abmessungen seca 750	
• Tiefe	477 mm
• Breite	317 mm
• Höhe	117 mm
Abmessungen seca 760/761/762	
• Tiefe	470 mm
• Breite	303 mm
• Höhe	118 mm
Eigengewicht	ca. 3,5 kg
Temperaturbereich	
• Betrieb	+10 °C bis +40 °C (50 °F bis 104 °F)
• Lagerung	-10 °C bis +65 °C (14 °F bis 149 °F)
• Transport	-10 °C bis +65 °C (14 °F bis 149 °F)
Luftdruck	
• Betrieb	700 – 1060 hPa
• Lagerung	700 – 1060 hPa
• Transport	700 – 1060 hPa
Luftfeuchtigkeit	
• Betrieb	30 % – 80 % nicht kondensierend
• Lagerung	0 % – 95 % nicht kondensierend
• Transport	0 % – 95 % nicht kondensierend
Medizinprodukt gemäß Verordnung (EU) 2017/745	Klasse I mit Messfunktion

10.2 Gewichtsmessung

seca 761	
Eichung nach Richtlinie 2014/31/EU	Klasse III
Höchstlast	150 kg
Mindestlast	10 kg

seca 761	
Teilung	1 kg
Nulleinstellbereich	20 kg
Genauigkeit bei Ersteichung:	
• 10 kg bis 50 kg	±0,5 kg
• 50 kg bis 150 kg	±1 kg

seca 750/760/762	
Höchstlast	150 kg / 320 lbs / 23 sts
Mindestlast	10 kg / 20 lbs / 1 sts
Teilung seca 750/760	1 kg / 1 lbs / 1 lbs
Teilung seca 762	0,5 kg / 1 lbs / 1 lbs
Nulleinstellbereich	20 kg / 45 lbs / 3 sts
Genauigkeit:	
• 10 kg bis 80 kg	±1 kg
• 80 kg bis 150 kg	±1,25 %
• 20 lbs bis 180 lbs	±2,2 lbs
• 180 lbs bis 320 lbs	±1,25 %
• 1 sts bis 12 sts	±0,2 sts
• 12 sts bis 23 sts	±1,25 %

10.3 Umrechnungshilfe

Einige Modelle zeigen Messwerte ausschließlich in „lbs“ an. Für diese Modelle können Sie die folgende Umrechnungshilfe verwenden, um Messwerte in kg-Werte zu konvertieren.

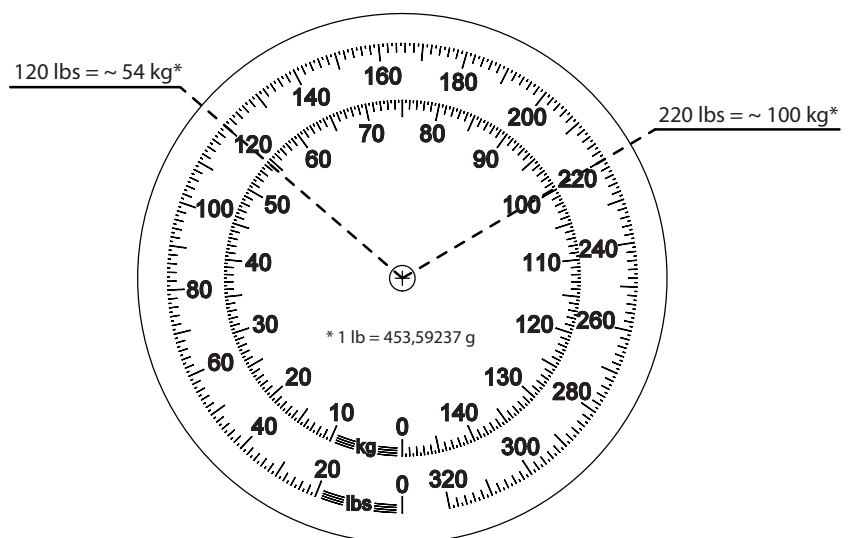

Teilung:



11 GERÄT ENTSORGEN

Dieses Gerät besteht aus hochwertigen Rohstoffen, die wiederverwendet werden können. Entsorgen Sie das Gerät entsprechend den lokalen Gesetzen und Bestimmungen Ihres Landes.

12 GEWÄHRLEISTUNG

Für Mängel, die auf Material- oder Fabrikationsfehler zurückzuführen sind, gilt eine zweijährige Gewährleistungsfrist ab Lieferung. Alle beweglichen Teile, wie z. B. Batterien, Kabel, Netzgeräte, Akkus etc., sind hiervon ausgenommen. Mängel, die unter die Gewährleistung fallen, werden für den Kunden gegen Vorlage der Kaufquittung kostenlos behoben. Weitere Ansprüche können nicht berücksichtigt werden. Kosten für Hin- und Rücktransporte gehen zu Lasten des Kunden, wenn sich das Gerät an einem anderen Ort als dem Sitz des Kunden befindet. Bei Transportschäden können Gewährleistungsansprüche nur geltend gemacht werden, wenn für Transporte die komplette Originalverpackung verwendet und das Gerät darin gemäß dem originalverpackten Zustand gesichert und befestigt wurde. Bewahren Sie daher alle Verpackungsteile auf.

Es besteht keine Gewährleistung, wenn das Gerät durch Personen geöffnet wird, die hierzu nicht ausdrücklich von seca autorisiert worden sind.

Bitte wenden Sie sich im Gewährleistungsfall an Ihre seca Niederlassung oder den Händler, über den Sie das Produkt bezogen haben.

13 KONFORMITÄTSERKLÄRUNG



Hiermit erklärt die seca gmbh & co. kg, dass das Produkt den Bestimmungen der anwendbaren europäischen Richtlinien und Verordnungen entspricht. Die vollständige Konformitätserklärung finden Sie unter www.seca.com.

CONTENTS

1	Description of device	21	9	Servicing.....	33
1.1	Intended use.....	21	9.1	Non-verified scales.....	33
1.2	User qualification.....	21	9.2	Verified scales	33
1.3	Patient target group.....	21	10	Technical data.....	34
1.4	Contraindications	21	10.1	General technical data	34
1.5	Clinical benefit.....	21	10.2	Weight measurement	35
1.6	Functional description	21	10.3	Conversion tool	36
2	Safety information	22	11	Disposing of the device.....	36
2.1	Safety information in these instructions for use.....	22	12	Warranty	36
2.2	Basic safety information	22	13	Declaration of conformity	37
	Handling device.....	22			
	Avoiding infections	23			
	Avoiding injuries	23			
	Preventing damage to device.....	23			
	Handling measuring results.....	24			
	Handling packaging material.....	24			
3	Overview	25			
3.1	Controls	25			
3.2	Labels	26			
4	Starting up device.....	28			
4.1	Removing locking pin.....	28			
4.2	Removing transport lock	28			
4.3	Fitting wall spacer	28			
4.4	Setting up device.....	29			
5	Weighing.....	29			
5.1	Adjusting display	29			
5.2	Weighing a patient.....	30			
6	Hygiene treatment	30			
6.1	Cleaning.....	31			
	Cleaning housing.....	31			
	Cleaning protecting ring and scale (seca 760/761/762)	31			
6.2	Disinfecting.....	32			
6.3	Sterilizing	32			
7	Function check	32			
8	Troubleshooting.....	33			

1 DESCRIPTION OF DEVICE

1.1 Intended use

The mechanical flat scale supports physicians in decision-making regarding diagnosis or therapy, based on the patient's weight or weight changes.

1.2 User qualification

The device may only be used by persons with sufficient expertise.

1.3 Patient target group

The scale is intended for persons of any age who can stand independently on the scale and who do not exceed the maximum weight capacity of the scale.

1.4 Contraindications

No contraindications are known.

1.5 Clinical benefit

The mechanical flat scale supports physicians in decision-making regarding diagnosis or therapy, based on the measured weight.

By that, the mechanical flat scale only provides an indirect clinical benefit.

The physician must perform additional examinations for an accurate diagnosis.

1.6 Functional description

With a mechanical dial scale weight is calculated via a load lever system.

Before weighing takes place, the zero point can be manually reset each time with the adjusting wheel.

Verified scales are supplied with a kg scale.

Non-verified scales are supplied with a kg, lbs, kg/lbs, or a kg/sts scale depending on the model.

2 SAFETY INFORMATION

2.1 Safety information in these instructions for use



DANGER!

Used to identify an extremely hazardous situation. If you fail to take note of this information, serious irreversible or fatal injuries will occur.



WARNING!

Used to identify an extremely hazardous situation. If you fail to take note of this information, serious irreversible or fatal injuries may result.



CAUTION!

Used to identify a hazardous situation. If you fail to take note of this information, minor to moderate injuries may result.

NOTICE!

Used to identify possible incorrect usage of the device. If you fail to take note of this information, you may damage the device, or the measuring results may be incorrect.

NOTE

Includes additional information about use of the device.

2.2 Basic safety information

Handling device

- ▶ Please take note of the information in these instructions for use.
- ▶ Keep the instructions for use in a safe place. The instructions for use are a component of the device and must be available at all times.
- ▶ In the interest of patient safety, you and your patients are obliged to report serious events that occur in connection with this product to the manufacturer and to the authority responsible in your country.



CAUTION!

Patient hazard, damage to device

- ▶ Have servicing carried out regularly as described in the relevant section of this document.
- ▶ Technical modifications may not be made to the device. The device does not contain any user-serviceable parts. Only have servicing and repairs performed by an authorized seca service partner. You can find your local service partner at www.seca.com.
- ▶ Use only seca original accessories and spare parts, otherwise seca will not grant any warranty.

Avoiding infections



WARNING!

Risk of infection

- ▶ Before and after every measurement, wash your hands to reduce the risk of cross-contamination and nosocomial infections.
- ▶ Should the patient have contagious diseases, subject the device to a hygiene treatment as described in the relevant section of these instructions for use immediately afterwards.
- ▶ Ensure that the patient does not have any open wounds or infectious skin alterations which may come into contact with the device.
- ▶ Subject the device to a hygiene treatment at regular intervals.

Avoiding injuries



WARNING!

Injury from falling

- ▶ Ensure that the device is steady and level.
- ▶ Support people with limited mobility when they step on and off the scale.
- ▶ Only use this scale for patients who are able to stand on their own when being weighed.
- ▶ Ensure that the patient does not step directly onto or off the edges of the weighing platform.
- ▶ Ensure that the patient steps onto and off the weighing platform slowly and safely.



WARNING!

Danger of slipping

- ▶ Ensure that the weighing platform is dry before the patient steps onto it.
- ▶ Ensure that the patient has dry feet before stepping onto the weighing platform.
- ▶ Ensure that the patient steps onto and off the weighing platform slowly and safely.

Preventing damage to device

NOTICE!

Damage to device

- ▶ Do not drop the device.
- ▶ Do not subject the device to shocks or vibrations.
- ▶ Perform a function check before each use as described in the corresponding section in this document. Do not operate the device if it is not working properly or is damaged.
- ▶ Use only cleaning agents and disinfectants that match the details in the section entitled "Hygiene treatment".
- ▶ For scales: Ensure that maximum capacity is not exceeded.

Handling measuring results



CAUTION! **Patient hazard**

To prevent misinterpretations, measuring results for medical purposes must only be displayed and used in SI units (kilograms/grams, meters/centimeters). Some devices have the option of displaying measuring results in different units. This is purely an additional function.

- ▶ Only use measuring results in SI units.
- ▶ The user takes sole responsibility for the use of measuring results in non-SI units.
- ▶ If your scale is unable to display non-SI units, you can use the conversion tool in this document.

NOTICE! **Inconsistent measuring results**

- ▶ Before you save and continue using measured values determined using this device (e.g. in seca software or in an EMR system), ensure that the measured values are plausible.
- ▶ If measured values have been sent to seca software or to an EMR system, ensure before continuing to use them that the measured values are plausible and assigned to the correct patient.

Handling packaging material



WARNING! **Risk of suffocation**

Packaging materials made of plastic film (bags) present a risk of suffocation.

- ▶ Store packaging material out of the reach of children.
- ▶ If the original packaging material is no longer available, only use plastic bags with safety holes to reduce the risk of suffocation. Use recyclable materials if possible.

NOTE

Store the original packaging material for future use (e.g. returning for servicing).

3 OVERVIEW

3.1 Controls

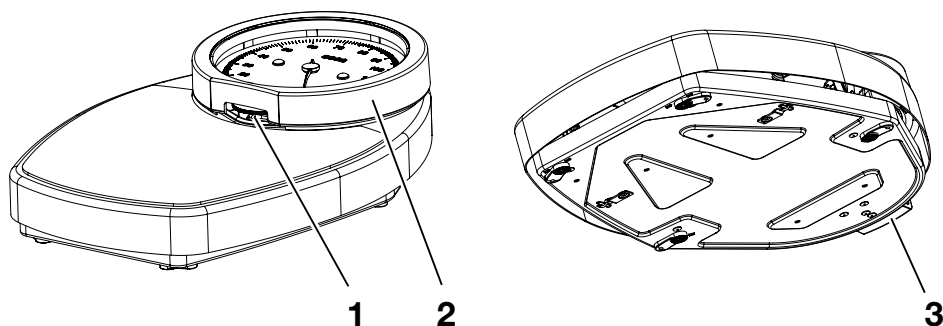

Fig. 1: seca 750

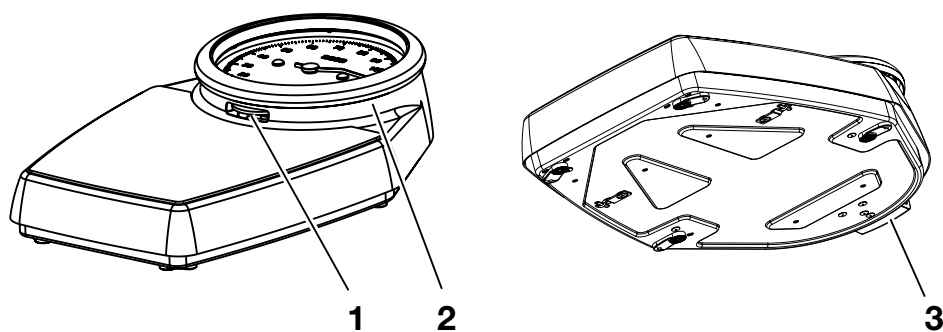







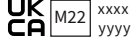











Fig. 2: seca 760/761/762

Item	Control	Function
1	Adjusting wheel	For adjusting the display
2	Protecting ring	<ul style="list-style-type: none"> Protects the pointer and dial Can be removed for cleaning (seca 760/761/762)
3	Transport lock	<ul style="list-style-type: none"> Prevents movement between the weighing platform and the lower part of the housing during transport Can be used as a wall spacer

3.2 Labels

Markings on the device and on the type plate	
Text/symbol	Meaning
	Name and address of manufacturer, date of manufacture
UDI	Unique Device Identification (product identification number as per Directive (EU) 2017/745)
	Article number
	Serial number
ProdID	seca product identification number
Approval Type	Type designation of design approval
	Follow instructions for use
e	Value in units of mass (verified models) Used to classify and verify a scale
d	Value in units of mass (non-verified models) States the difference between two consecutive display values
	Class III scale in accordance with Directive 2014/31/EU (verified models)
	<ul style="list-style-type: none"> • Unit used for scale (here: kg) • Part of scale below the minimum capacity: For technical reasons no meaningful measuring results are possible in this range.
	<p>Device complies with EU directives.</p> <ul style="list-style-type: none"> • M: Conformity label in compliance with directive 2014/31/EU for non-automatic scales (verified models) • 22: (Example: 2022) Year in which conformity verification was performed and the CE label was applied (verified models) • 0102: Notified Body for Metrology (verified models) • 0123: Notified Body for Medical Devices
	Medical device in accordance with Regulation (EU) 2017/745

Markings on the device and on the type plate	
Text/symbol	Meaning
	<p>Device complies with United Kingdom directives</p> <ul style="list-style-type: none"> • M: Conformity label in compliance with UK directive SI 2016 no. 1152 for non-automatic scales (NAWIR)(verified models) • 22: (Example: 2022) Year in which declaration of conformity was implemented and the UKCA label was applied (verified models) • xxxx: Notified Body for Medical Devices of the United Kingdom • yyyy: Notified Body for Metrology of the United Kingdom (verified models)
	<p>Importer/representative in the United Kingdom:</p> <p>seca Ltd 40 Barn Street B5 5QB Birmingham United Kingdom</p>
	<p>Importer/representative in Switzerland:</p> <p>seca ag (schweiz) Medizinische Waagen und Messsysteme Schönmatt Str. 2 CH-4153 REINACH</p>

Markings on the packaging	
Symbol	Meaning
	Protect from moisture
	Arrows indicate top of product Transport and store in an upright position
	Fragile, do not throw or drop
	Permitted min. and max. temperature for transport and storage
	Permitted min. and max. humidity for transport and storage
	Permitted min. and max. air pressure for transport and storage
	Open packaging here
	Packaging material can be disposed of through recycling programs

4 STARTING UP DEVICE

4.1 Removing locking pin

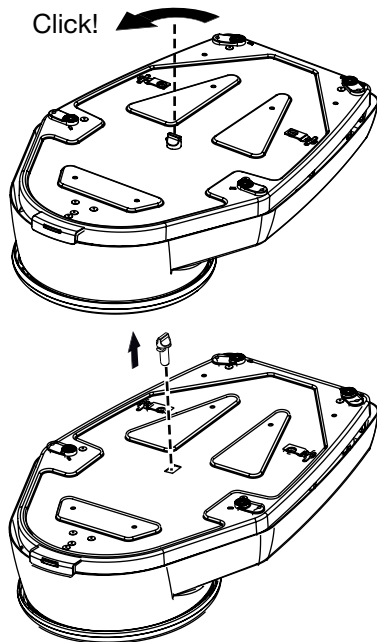

1. Move the locking pin on the underside of the housing through a quarter turn counter-clockwise.

2. Pull the locking pin out.

NOTE

- ▶ Put the locking pin in a safe place for subsequent transport of the scale.

4.2 Removing transport lock

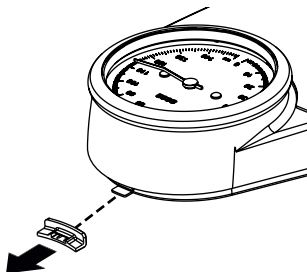

▶ Remove the transport lock from the lower part of the housing.

NOTE

- ▶ Put the transport lock in a safe place for subsequent transport of the scale.
- ▶ You can use the transport lock as a wall spacer (→ [Fitting wall spacer, page 28](#)).

4.3 Fitting wall spacer

If you wish to position the scale close to a wall, seca recommends using the transport lock (see section “Removing transport lock”) as a wall spacer. This stops the weighing platform from touching the wall and the measuring result from being incorrect.

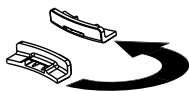

1. Position the transport lock as shown in the adjacent drawing.

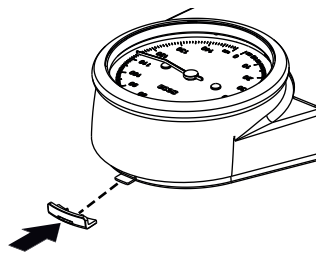

2. Attach the transport lock to the lower part of the housing.

4.4 Setting up device



CAUTION!

Faulty measurement as a result of devices being set up incorrectly

Soft floors, such as wooden boards, give under the patient's weight and falsify the measuring result. Incorrect ambient conditions or lack of alignment lead to measurement errors.

- ▶ Select a setup location with a level, stable floor in order to achieve precise measuring results.
 - ▶ Use the device only in the intended ambient conditions outlined in the section entitled "Technical data".
 - ▶ Ensure the device is aligned before using it and every time it changes location.
- ▶ Place the device on a firm, level surface.

5 WEIGHING



CAUTION!

Personal injury/faulty measurement

- ▶ Before using the device each time, perform a function check as described in the corresponding section of these instructions for use.

5.1 Adjusting display

To obtain meaningful measured values, you must check before every use that the pointer of the scale reads "0".

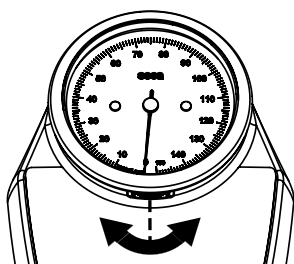

1. Ensure that there is no load on the scale.
2. Check the current position of the pointer.
3. Move the adjusting wheel so that the pointer reads "0".
 - Turn clockwise: Pointer moves counter-clockwise
 - Turn counter-clockwise: Pointer moves clockwise

5.2 Weighing a patient

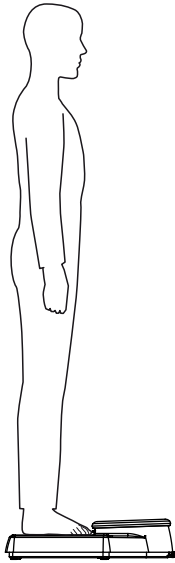

CAUTION! Patients can be injured if they fall

People with restricted mobility can fall when they try to step on or off the scale.

- ▶ Support people with limited mobility when they step on and off the scale.
- ▶ Only use this scale for patients who are able to stand on their own when being weighed.

1. Make sure that the pointer of the scale reads “0”.
2. Ask the patient to step onto the scale and keep still.
3. Read off the measuring result.

NOTE

If your scale displays measured values in “lbs” only, you can use the conversion tool to convert measured values to values in kg (→ [Conversion tool](#), page 36).

4. Ask the patient to step off the scale.

6 HYGIENE TREATMENT



WARNING! Risk of infection

- ▶ Subject the device to a hygiene treatment at regular intervals as described in this section.

NOTICE!

Damage to device

Unsuitable cleaning agents and disinfectants may damage the sensitive surfaces of the device and lead to transparent components becoming clouded.

- ▶ Do not use aggressive or abrasive cleaning agents.
- ▶ Do not use organic solvents (e.g. white spirit or petroleum spirit).

6.1 Cleaning

Cleaning housing

- ▶ If required, moisten a soft cloth with a mild soapy solution and wipe the device over with it.

Cleaning protecting ring and scale (seca 760/761/762)

You can take the protecting ring off the weighing platform to clean the inside of the protecting ring and the scale.

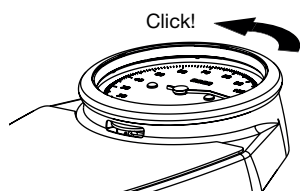

1. Turn the protecting ring counter-clockwise.

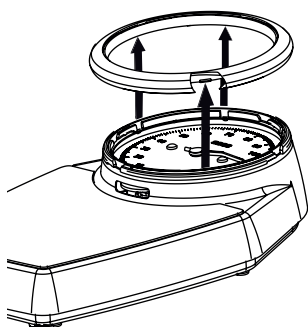

2. Take the protecting ring off.

NOTICE!
Damage to device

When the protecting ring has been taken off, the pointer and scale of the device are freely accessible. If these parts are damaged, meaningful measuring results will not be possible.

- ▶ Check that the pointer and scale have not been damaged during cleaning.

3. Clean these parts with a soft cloth moistened with a mild soapy solution:
 - Scale
 - Inside of protecting ring

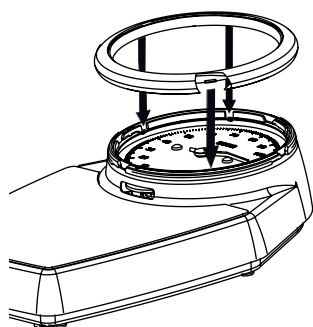

4. Put the protecting ring back on the housing.

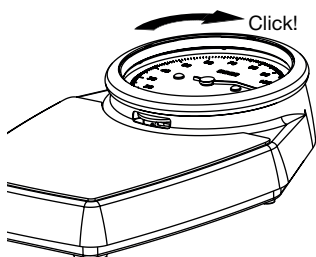

5. Turn the protecting ring clockwise to re-secure.

6.2 Disinfecting

1. Disinfect the device at regular intervals with a disinfectant suitable for sensitive surfaces and acrylic glass (e.g. 70 % ethanol).
2. Follow the instructions for use for the disinfectant.
3. Disinfect the device as follows:
 - ▶ Moisten a soft cloth with disinfectant and wipe down the device with it.
 - ▶ Comply with the intervals, see table:

Interval	Component
Before every measurement with direct skin contact	Weighing platform
After every measurement with direct skin contact	Weighing platform
As required	Protecting ring and viewing window

6.3 Sterilizing

The device must not be sterilized.

7 FUNCTION CHECK

- ▶ Perform a function check before each use.

A complete function check includes:

- A visual inspection for mechanical damage
- A test of the alignment of the device
- A visual and function check of the display elements
- A function check of all the controls shown in the section entitled "Overview"
- A function check of the optional accessories

If you find faults or deviations during the function check, first try to remedy the fault with the aid of the "Troubleshooting" section in this document.

CAUTION! **Personal injury**

If you find faults or deviations during the function check which you are unable to remedy with the aid of the "Troubleshooting" section in this document, you must not use the device.

- ▶ Have the device repaired by seca Service or an authorized service partner.
- ▶ Follow the section entitled "Servicing" in this document.

8 TROUBLESHOOTING

If faults occur when operating the device, first attempt to remedy them yourself using the following table. If the fault persists, contact seca Service or an authorized service partner.

Fault	Cause	Remedy
Scale shows no weight although there was a load on it	The device is not ready for use	Remove transport lock
Scale does not show a plausible weight value	Before weighing pointer does not read 0	Adjust display
	Force shunt: scale is e.g. touching a wall, or patient is supporting his/her weight against the wall	<ul style="list-style-type: none"> • Move scale away from wall • Use transport lock as wall spacer • Ask patient to stand on the scale unaided

9 SERVICING

9.1 Non-verified scales

The product needs to be set up carefully and serviced regularly. Depending on how frequently the product is used, seca recommends servicing at intervals of 3 to 5 years.



CAUTION!

Faulty measurements as a result of poor servicing

- ▶ Have servicing and repairs carried out exclusively by seca Service or an authorized service partner.
- ▶ You can find your local service partner at www.seca.com.

9.2 Verified scales



CAUTION!

Faulty measurements as a result of verification being performed poorly or not at all

- ▶ Have verification performed only by authorized persons.
- ▶ Always have verification performed if one or more quality seals are damaged.

seca recommends having your device serviced prior to verification.



CAUTION!

Faulty measurements as a result of poor servicing

- ▶ Have servicing and repairs carried out exclusively by seca Service or an authorized service partner.
- ▶ You can find your local service partner at www.seca.com.

10 TECHNICAL DATA

10.1 General technical data

Dimensions seca 750 <ul style="list-style-type: none"> • Depth • Width • Height 	477 mm 317 mm 117 mm
Dimensions seca 760/761/762 <ul style="list-style-type: none"> • Depth • Width • Height 	470 mm 303 mm 118 mm
Net weight	approx. 3.5 kg
Temperature range <ul style="list-style-type: none"> • Operation • Storage • Transport 	+10 °C to +40 °C (50 °F to 104 °F) -10 °C to +65 °C (14 °F to 149 °F) -10 °C to +65 °C (14 °F to 149 °F)
Air pressure <ul style="list-style-type: none"> • Operation • Storage • Transport 	700 – 1060 hPa 700 – 1060 hPa 700 – 1060 hPa
Humidity <ul style="list-style-type: none"> • Operation • Storage • Transport 	30 % – 80 %, no condensation 0 % – 95 %, no condensation 0 % – 95 %, no condensation
Medical device in accordance with Regulation (EU) 2017/745	Class I with measuring function

10.2 Weight measurement

seca 761	
Verification in line with Directive 2014/31/EU	Class III
Maximum capacity	150 kg
Minimum capacity	10 kg
Graduation	1 kg
Zero adjustment range	20 kg
Accuracy on initial verification:	
• 10 kg to 50 kg	± 0.5 kg
• 50 kg to 150 kg	± 1 kg

seca 750/760/762	
Maximum capacity	150 kg / 320 lbs / 23 sts
Minimum capacity	10 kg / 20 lbs / 1 sts
Graduation seca 750/760	1 kg / 1 lbs / 1 lbs
Graduation seca 762	0.5 kg / 1 lbs / 1 lbs
Zero adjustment range	20 kg / 45 lbs / 3 sts
Accuracy:	
• 10 kg to 80 kg	± 1 kg
• 80 kg to 150 kg	± 1.25 %
• 20 lbs to 180 lbs	± 2.2 lbs
• 180 lbs to 320 lbs	± 1.25 %
• 1 sts to 12 sts	± 0.2 sts
• 12 sts to 23 sts	± 1.25 %

10.3 Conversion tool

On some models measured values are shown only in "lbs". With these models you can use the following conversion tool to convert measured values to values in kg.

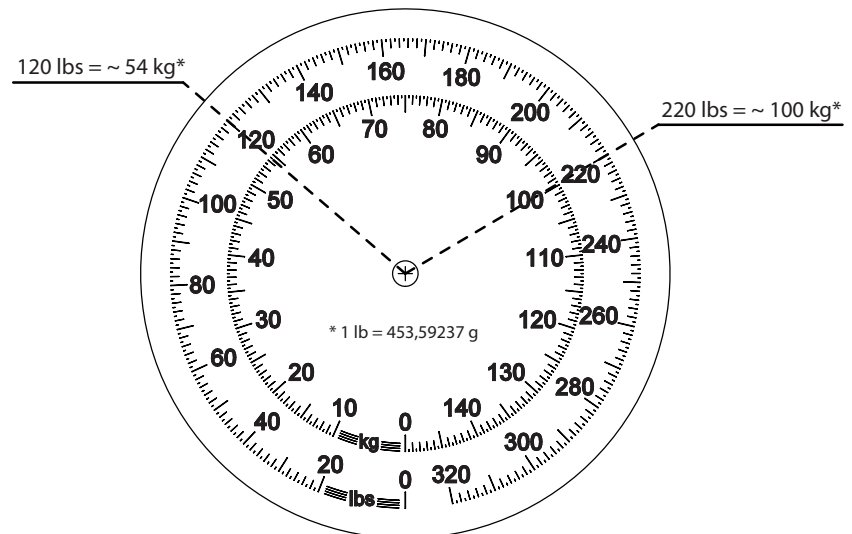

Graduation:



11 DISPOSING OF THE DEVICE

This device consists of high-quality raw materials which can be recycled. Dispose of the device in accordance with the local laws and regulations applicable in your country.

12 WARRANTY

There is a two-year warranty period from delivery for defects attributable to poor materials or workmanship. All movable parts, e.g. batteries, cables, power supply units, rechargeable batteries etc. are exempt. Defects which come under the warranty will be repaired for the customer free of charge against proof of purchase. Additional claims cannot be considered. Costs of transport to and from seca are the responsibility of the customer if the device is located somewhere other than the customer's headquarters. In the event of transport damage, claims under warranty can only be made if the complete original packaging was used for transport and the device was secured and fastened in it according to its originally packaged condition. You should therefore keep all packaging parts.

The warranty will be voided if the device is opened by persons not expressly authorized by seca to do so.

In the event of a warranty issue, please contact your local seca office or the dealer from whom you ordered the product.

13 DECLARATION OF CONFORMITY



seca gmbh & co. kg hereby declares that the product complies with the terms of the applicable European directives and regulations. The unabridged declaration of conformity can be found at www.seca.com.

TABLE DES MATIÈRES

1	Description de l'appareil	39	9	Maintenance.....	51
1.1	Domaine d'utilisation	39	9.1	Balances non vérifiées	51
1.2	Qualification de l'utilisateur	39	9.2	Balances vérifiées	51
1.3	Groupe de patients ciblé	39	10	Caractéristiques techniques	52
1.4	Contre-indications	39	10.1	Caractéristiques techniques générales	52
1.5	Utilité clinique	39	10.2	Mesure du poids	53
1.6	Description du fonctionnement	39	10.3	Cadran de conversion	54
2	Consignes de sécurité.....	40	11	Éliminer l'appareil.....	54
2.1	Consignes de sécurité de ce mode d'emploi	40	12	Garantie	54
2.2	Consignes de sécurité fondamentales	40	13	Déclaration de conformité	55
	Utilisation de l'appareil	40			
	Éviter les infections.....	41			
	Éviter les blessures.....	41			
	Éviter les dommages matériels	41			
	Exploitation des résultats de mesure	42			
	Utilisation du matériel d'emballage	42			
3	Aperçu.....	43			
3.1	Éléments de commande.....	43			
3.2	Marquages.....	44			
4	Mise en service de l'appareil	46			
4.1	Retirer la tige de fixation.....	46			
4.2	Retirer la protection pour le transport	46			
4.3	Monter l'écarteur mural	46			
4.4	Installer l'appareil	47			
5	Peser	47			
5.1	Ajuster l'aiguille.....	47			
5.2	Peser le patient.....	48			
6	Décontamination	48			
6.1	Nettoyage	49			
	Nettoyer le boîtier	49			
	Nettoyer l'anneau de cadran et la graduation (seca 760/761/762).....	49			
6.2	Désinfection.....	50			
6.3	Stérilisation	50			
7	Contrôle fonctionnel.....	50			
8	Dépannage	51			

1 DESCRIPTION DE L'APPAREIL

1.1 Domaine d'utilisation

Le pèse-personne plat mécanique aide les médecins à prendre des décisions de diagnostic ou de thérapie basées sur le poids du patient ou sur les variations du poids.

1.2 Qualification de l'utilisateur

L'appareil doit être utilisé uniquement par des personnes disposant des compétences suffisantes.

1.3 Groupe de patients ciblé

La balance est prévue pour des personnes de tous âges qui peuvent tenir debout de manière autonome et ne dépassent pas sa capacité de poids.

1.4 Contre-indications

Aucune contre-indication n'est connue.

1.5 Utilité clinique

Le pèse-personne plat mécanique aide les médecins à prendre des décisions de diagnostic ou de thérapie basées sur le poids mesuré.

Son utilité clinique est donc uniquement indirecte.

Pour élaborer un diagnostic exact, le médecin doit effectuer des examens supplémentaires.

1.6 Description du fonctionnement

Sur une balance mécanique à cadran, la mesure du poids se fait par l'intermédiaire d'un système de levage de charge.

Avant chaque pesée, il est possible de régler la mise à zéro à l'aide d'une molette de réglage.

Les balances vérifiées sont livrées avec une graduation en kg.

Les balances non vérifiées sont disponibles, selon les modèles, avec une graduation en kg, lbs, kg/lbs ou kg/sts.

2 CONSIGNES DE SÉCURITÉ

2.1 Consignes de sécurité de ce mode d'emploi



DANGER !

Désigne une situation de danger exceptionnelle. Le non-respect de cette indication entraîne des blessures irréversibles ou mortelles.



AVERTISSEMENT !

Désigne une situation de danger exceptionnelle. Le non-respect de cette indication peut entraîner des blessures irréversibles ou mortelles.



PRUDENCE !

Désigne une situation de danger. Le non-respect de cette indication peut entraîner des blessures légères ou moyennes.

ATTENTION !

Désigne une possible utilisation incorrecte de l'appareil. Le non-respect de cette indication peut entraîner des dommages à l'appareil ou générer des résultats de mesure erronés.

REMARQUE

Contient des informations supplémentaires relatives à l'utilisation de cet appareil.

2.2 Consignes de sécurité fondamentales

Utilisation de l'appareil

- ▶ Respectez les consignes de ce mode d'emploi.
- ▶ Conservez précieusement le mode d'emploi. Le mode d'emploi fait partie de l'appareil et doit toujours être disponible.
- ▶ Dans l'intérêt de la sécurité des patients, vous êtes dans l'obligation, tout comme vos patients, de signaler au fabricant et à l'autorité compétente dans votre pays tout incident grave survenu en liaison avec ce produit.



PRUDENCE !

Mise en danger du patient, dommages matériels

- ▶ Prévoyez une maintenance régulière, comme décrit dans la section correspondante de ce document.
- ▶ Il est interdit de procéder à des modifications techniques sur l'appareil. L'appareil ne contient aucune pièce nécessitant un entretien par l'utilisateur. La maintenance et les réparations doivent être exclusivement confiées à un partenaire S.A.V. seca agréé. Pour trouver le partenaire S.A.V. le plus proche, consultez le site www.seca.com.
- ▶ Utilisez uniquement des accessoires et pièces de rechange seca d'origine. Sinon, seca n'accordera aucune garantie.

Éviter les infections



AVERTISSEMENT !

Risque d'infection

- ▶ Lavez-vous les mains avant et après chaque mesure afin de réduire le risque de contaminations croisées et d'infections nosocomiales.
- ▶ Si le patient a des maladies contagieuses, désinfectez l'appareil immédiatement après son utilisation comme décrit dans le paragraphe correspondant de ce mode d'emploi.
- ▶ Assurez-vous que le patient ne présente pas de plaie ouverte ni de modifications cutanées infectieuses qui pourraient entrer en contact avec l'appareil.
- ▶ Désinfectez l'appareil à intervalles réguliers.

Éviter les blessures



AVERTISSEMENT !

Blessures par chute

- ▶ Assurez-vous que l'appareil repose sur une surface solide et plane.
- ▶ Soutenez les personnes à mobilité réduite lorsqu'elles montent sur la balance ou en descendent.
- ▶ Utilisez cette balance exclusivement pour les personnes capables de rester debout sans se tenir pendant la pesée.
- ▶ Assurez-vous que le patient ne se tient pas trop près du bord de la plateforme de pesée ni ne la quitte.
- ▶ Assurez-vous que le patient monte lentement et en toute sécurité sur la plateforme de pesée.



AVERTISSEMENT !

Risque de glissement

- ▶ Assurez-vous que la plateforme de pesée est sèche avant que le patient ne monte dessus.
- ▶ Assurez-vous que les pieds du patient sont secs avant qu'il ne monte sur la plateforme de pesée.
- ▶ Assurez-vous que le patient monte lentement et en toute sécurité sur la plateforme de pesée.

Éviter les dommages matériels

ATTENTION !

Dompage matériel

- ▶ Ne faites pas tomber l'appareil.
- ▶ Ne soumettez pas l'appareil à des secousses ou des vibrations.
- ▶ Effectuez un contrôle fonctionnel avant chaque utilisation, comme décrit dans la section correspondante de ce document. N'utilisez pas l'appareil s'il ne fonctionne pas correctement ou s'il est endommagé.
- ▶ Utilisez uniquement des produits de nettoyage et des désinfectants conformes aux indications de la section « Décontamination ».
- ▶ Pour les balances : assurez-vous que la charge maximale n'est pas dépassée.

Exploitation des résultats de mesure



PRUDENCE !

Mise en danger du patient

Afin d'éviter de mauvaises interprétations, les résultats de mesure à des fins médicales doivent être affichés et utilisés exclusivement en unités SI (kilogramme/gramme, mètre/centimètre). Certains appareils permettent l'affichage des résultats de mesure dans d'autres unités. Il s'agit d'une simple fonction complémentaire.

- ▶ Utilisez uniquement les unités du SI pour les résultats de mesure.
- ▶ L'utilisation de résultats de mesure en unités autres que SI relève de l'entière responsabilité de l'utilisateur.
- ▶ Si votre balance ne peut pas afficher d'unités SI, vous pouvez vous aider du cadran de conversion disponible dans ce document.

ATTENTION !

Résultats de mesure incohérents

- ▶ Avant d'enregistrer les valeurs mesurées avec cet appareil (par ex. dans un logiciel seca ou dans un système d'information) en vue d'une exploitation ultérieure, assurez-vous qu'elles sont plausibles.
- ▶ Si des valeurs mesurées ont été transmises à un logiciel seca ou à un système d'information, assurez-vous qu'elles sont plausibles et affectées au bon patient avant toute exploitation ultérieure.

Utilisation du matériel d'emballage



AVERTISSEMENT !

Risque d'asphyxie

Les matériaux d'emballage en film plastique (sacs) présentent un risque d'asphyxie.

- ▶ Conservez le matériel d'emballage hors de la portée des enfants.
- ▶ Si le matériel d'emballage d'origine n'est plus disponible, utilisez exclusivement des sacs plastiques munis de perforations de sécurité afin de réduire le risque d'asphyxie. Dans la mesure du possible, utilisez des matières recyclables.

REMARQUE

Conservez le matériel d'emballage d'origine en vue d'une utilisation ultérieure (par ex. retour de l'appareil à des fins de maintenance).

3 APERÇU

3.1 Éléments de commande

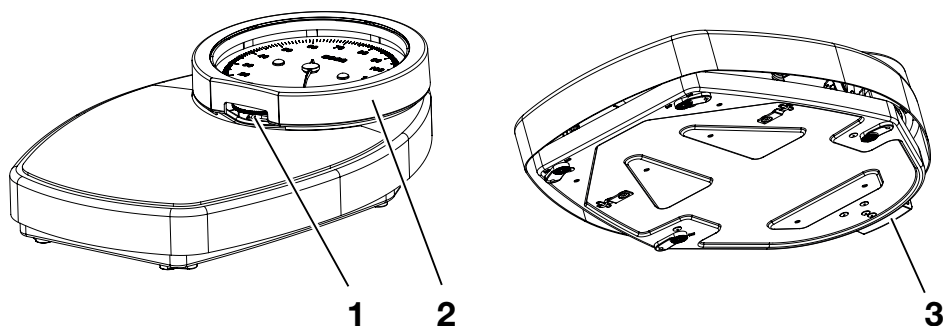

Fig. 1: seca 750

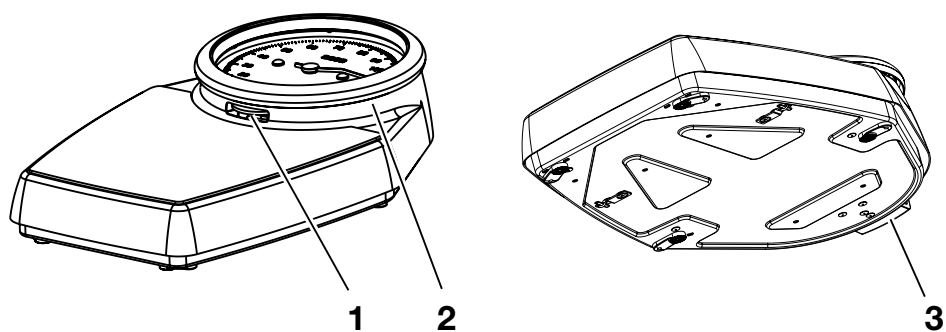







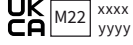











Fig. 2: seca 760/761/762

Pos.	Élément de commande	Fonction
1	Molette de réglage	Permet d'ajuster l'aiguille sur le cadran
2	Anneau de cadran	<ul style="list-style-type: none"> • Protège l'aiguille et le cadran • Peut être retiré pour le nettoyage (seca 760/761/762)
3	Protection pour le transport	<ul style="list-style-type: none"> • Empêche les mouvements entre la plateforme de pesée et le socle de la balance pendant le transport • Peut être utilisé comme écarteur mural

3.2 Marquages

Marquages sur l'appareil et sur la plaque signalétique	
Texte/Symbole	Signification
	Nom et adresse du fabricant, date de fabrication
UDI	Unique Device Identification (numéro d'identification du produit conformément à la directive (UE) 2017/745)
	Référence
	Numéro de série
ProdID	Numéro d'identification du produit seca
Approval Type	Désignation du type d'approbation de modèle
	Respecter le mode d'emploi
e	Valeur en unités de masse (modèles vérifiés) Utilisée pour la classification et la vérification des balances
d	Valeur en unités de masse (modèles non vérifiés) Indique la différence entre deux valeurs d'affichage consécutives
	Balance de la classe d'étalonnage IIII selon la directive 2014/31/UE (modèles vérifiés)
	<ul style="list-style-type: none"> Unité de la graduation (ici : kg) Plage graduée inférieure à la charge minimale pesée : pour des raisons techniques, les résultats de mesure ne sont pas fiables sur cette plage.
	<p>L'appareil est conforme aux directives UE.</p> <ul style="list-style-type: none"> M : sigle de conformité à la directive 2014/31/UE sur les instruments de pesée à fonctionnement non automatique (modèles vérifiés) 22 : (exemple : 2022) année de l'évaluation de conformité et de l'apposition du sigle CE (modèles vérifiés) 0102 : organisme de métrologie désigné (modèles vérifiés) 0123 : organisme désigné pour les dispositifs médicaux
	Dispositif médical conformément au règlement (UE) 2017/745

Marquages sur l'appareil et sur la plaque signalétique	
Texte/Symbole	Signification
	<p>L'appareil est conforme aux directives du Royaume-Uni</p> <ul style="list-style-type: none"> • M : sigle de conformité à la directive UK SI2016 N° 1152 sur les balances non automatiques (NAWIR) (modèles vérifiés) • 22 : (exemple : 2022) année de la déclaration de conformité et de l'apposition du sigle UKCA (modèles vérifiés) • xxxx : organisme désigné pour les dispositifs médicaux du Royaume-Uni • yyyy : organisme désigné de métrologie du Royaume-Uni (modèles vérifiés)
	<p>Importateur/représentant au Royaume-Uni :</p> <p>seca Ltd 40 Barn Street B5 5QB Birmingham United Kingdom</p>
	<p>Importateur/représentant en Suisse :</p> <p>seca ag (schweiz) Medizinische Waagen und Messsysteme Schönmatt Str. 2 CH-4153 REINACH</p>

Marquages sur l'emballage	
Symbole	Signification
	Protéger de l'humidité
	Les flèches indiquent le dessus du produit Transporter et stocker en position verticale
	Fragile, ne pas jeter ni laisser tomber
	Température min. et max. admissible pour le transport et le stockage
	Humidité de l'air min. et max. admissible pour le transport et le stockage
	Pression atmosphérique min. et max. admissible pour le transport et le stockage
	Ouvrir l'emballage ici
	Le matériel d'emballage peut être recyclé conformément aux programmes de recyclage en vigueur

4 MISE EN SERVICE DE L'APPAREIL

4.1 Retirer la tige de fixation

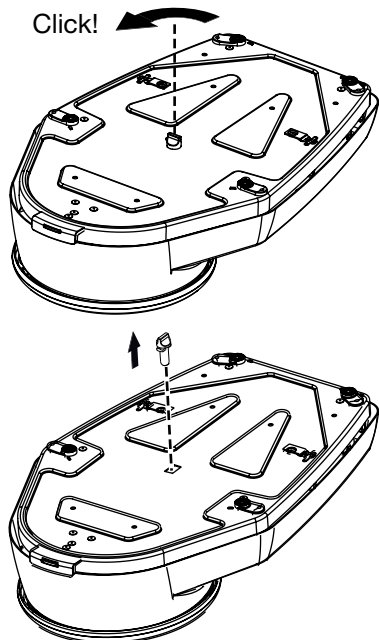

1. Sur la surface inférieure du boîtier, tournez la tige de fixation d'un quart de tour dans le sens inverse des aiguilles d'une montre.

2. Retirez la tige de fixation.

REMARQUE

- Conservez la tige de fixation pour tout transport ultérieur de la balance.

4.2 Retirer la protection pour le transport

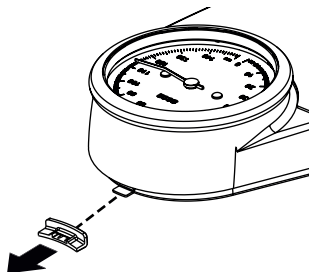

► Retirez la protection pour le transport du socle de la balance.

REMARQUE

- Conservez la protection pour le transport pour tout transport ultérieur de la balance.
- Vous pouvez utiliser la protection pour le transport comme écarteur mural (→ [Monter l'écarteur mural, page 46](#)).

4.3 Monter l'écarteur mural

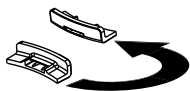

Si vous souhaitez placer la balance contre le mur, seca, recommande d'utiliser la protection pour le transport comme écarteur mural (voir la section « Retirer la protection pour le transport »). Vous éviterez ainsi que le plateau de pesée touche le mur, ce qui fausserait les résultats de la pesée.

1. Retournez la protection pour le transport comme le montre l'illustration ci-contre.



- Montez la protection pour le transport sur le socle.

4.4 Installer l'appareil



PRUDENCE !

Mesure erronée en raison d'appareils mal installés

Les sols souples, par ex. les planchers en bois, ont tendance à céder sous le poids du patient et faussent le résultat de mesure. De mauvaises conditions ambiantes ou une mauvaise horizontalité entraînent des erreurs de mesure.

- ▶ Choisissez un emplacement où le sol est plat et stable afin d'obtenir des résultats de mesure exacts.
 - ▶ Utilisez l'appareil uniquement dans les conditions ambiantes appropriées, qui sont mentionnées dans la section « Caractéristiques techniques ».
 - ▶ Assurez-vous avant son utilisation et avant chaque changement d'emplacement que l'appareil se trouve sur un sol plan.
- ▶ Positionnez l'appareil sur un sol stable et plat.

5 PESER



PRUDENCE !

Domage corporel/Mesure erronée

- ▶ Avant chaque utilisation de l'appareil, effectuez un contrôle fonctionnel comme décrit dans la section correspondante de ce mode d'emploi.

5.1 Ajuster l'aiguille

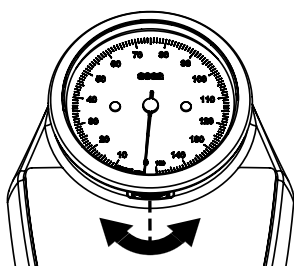

Afin d'obtenir des mesures fiables, vous devez vous assurer, avant chaque pesée, que l'aiguille de la balance est bien ajustée sur « 0 ».

- Assurez-vous qu'aucune charge ne repose sur la balance.
- Contrôlez la position actuelle de l'aiguille.
- Tournez la molette jusqu'à ce que l'aiguille soit bien sur « 0 ».
 - Rotation dans le sens des aiguilles d'une montre : l'aiguille se déplace dans le sens inverse des aiguilles d'une montre
 - Rotation dans le sens inverse des aiguilles d'une montre : l'aiguille se déplace dans le sens des aiguilles d'une montre

5.2 Peser le patient

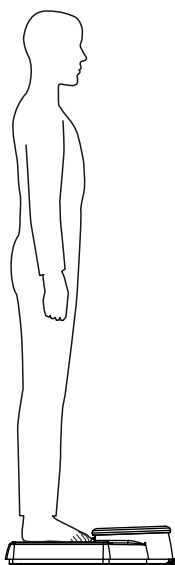

PRUDENCE !

Risque de blessures du patient par chute

Les personnes à mobilité réduite risquent de tomber lorsqu'elles tentent de monter sur la balance ou d'en descendre.

- ▶ Soutenez les personnes à mobilité réduite lorsqu'elles montent sur la balance ou en descendent.
- ▶ Utilisez cette balance exclusivement pour les personnes capables de rester debout sans se tenir pendant la pesée.

1. Assurez-vous que l'aiguille est bien réglée sur « 0 ».
2. Demandez au patient de se placer sur la balance et de rester debout sans bouger.
3. Relevez le résultat de mesure.

REMARQUE

Si votre balance indique les valeurs mesurées uniquement en livres (« lbs »), vous pouvez utiliser le cadran de conversion pour convertir les valeurs en kg (→ [Cadran de conversion, page 54](#)).

4. Demandez au patient de descendre de la balance.

6 DÉCONTAMINATION



AVERTISSEMENT !

Risque d'infection

- ▶ Effectuez un traitement hygiénique de l'appareil à intervalles réguliers comme décrit dans cette section.

ATTENTION !

Domage matériel

Des nettoyants et désinfectants inadéquats peuvent endommager les surfaces sensibles de l'appareil et entraîner l'opacification de composants transparents.

- ▶ N'utilisez pas de nettoyants puissants ou abrasifs.
- ▶ N'utilisez pas de solvants organiques (par ex. de l'alcool à brûler ou de l'essence).

6.1 Nettoyage

Nettoyer le boîtier

- ▶ Au besoin, essuyez l'appareil avec un chiffon doux humecté de solution savonneuse douce.

Nettoyer l'anneau de cadran et la graduation (seca 760/761/762)

Pour nettoyer la surface intérieure de l'anneau de cadran et la graduation, vous pouvez retirer l'anneau de cadran de la plateforme de pesée.

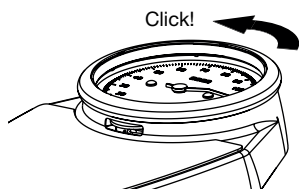

1. Tournez l'anneau de cadran dans le sens inverse des aiguilles d'une montre.

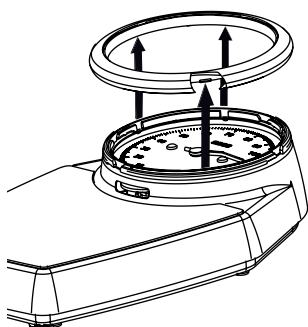

2. Retirez l'anneau de cadran.

ATTENTION !
Domage matériel

L'aiguille et la graduation de l'appareil sont directs d'accès une fois l'anneau retiré. Si ces éléments sont endommagés, les résultats des pesées ne seront plus fiables.

- ▶ Veillez à ne pas endommager l'aiguille et la graduation pendant le nettoyage.

3. Nettoyez les éléments suivants à l'aide d'un chiffon doux imprégné d'eau savonneuse :
 - Graduation
 - Surface intérieure de l'anneau de cadran

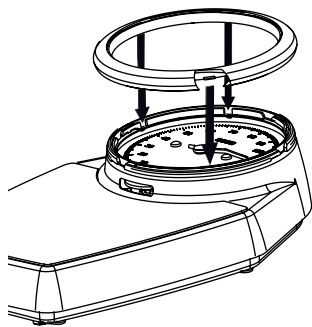

4. Remplacez l'anneau de cadran sur le boîtier.

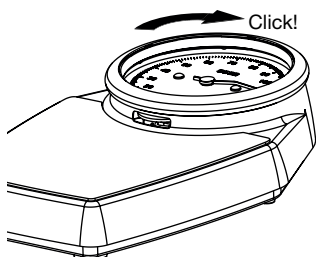

5. Tournez l'anneau de cadran dans le sens des aiguilles d'une montre.

6.2 Désinfection

1. Désinfectez l'appareil à intervalles réguliers avec un désinfectant adapté aux surfaces sensibles et au verre acrylique (par ex. 70 % d'éthanol).
2. Respecter les consignes du mode d'emploi du désinfectant.
3. Désinfectez l'appareil comme suit :
 - ▶ Humecter un chiffon doux de désinfectant et essuyer l'appareil.
 - ▶ Respecter les délais, voir tableau :

Délai	Composant
Avant chaque mesure avec un contact cutané direct	Plateforme de pesée
Après chaque mesure avec un contact cutané direct	Plateforme de pesée
Si nécessaire	Anneau et glace du cadran

6.3 Stérilisation

La stérilisation de l'appareil est interdite.

7 CONTRÔLE FONCTIONNEL

- ▶ Contrôlez le fonctionnement de l'appareil avant chaque utilisation.

Un contrôle fonctionnel complet comporte :

- Contrôle visuel pour détecter d'éventuels signes de détérioration mécanique
- Contrôle du positionnement de l'appareil
- Contrôle visuel et fonctionnel des éléments d'affichage
- Contrôle fonctionnel de tous les éléments de commande représentés dans la section « Aperçu »
- Contrôle fonctionnel des accessoires optionnels

Si vous constatez des erreurs ou des écarts lors du contrôle fonctionnel, essayez d'abord d'éliminer l'erreur en consultant la section « Dépannage ».



PRUDENCE ! **Risque de blessure**

Si, lors du contrôle fonctionnel, vous constatez des erreurs ou des écarts que les indications de la section « Dépannage » ne permettent pas de corriger, n'utilisez pas l'appareil.

- ▶ Envoyez l'appareil à réparer à seca Service ou à un partenaire S.A.V. agréé.
- ▶ Suivez les indications de la section « Maintenance » du présent document.

8 DÉPANNAGE

En cas de dysfonctionnements pendant l'utilisation de l'appareil, essayez d'abord d'y remédier vous-même à l'aide du tableau suivant. Si le dysfonctionnement persiste, adressez-vous à seca Service ou à un partenaire S.A.V. agréé.

Défaut	Cause	Solution
La balance n'indique aucun poids alors qu'elle a été chargée	L'appareil n'est pas prêt au fonctionnement	Retirer la protection pour le transport
La balance affiche une valeur de poids non plausible	L'aiguille n'a pas été réglée sur 0 avant la pesée	Ajuster l'aiguille
	Dérivation de force, la balance touche par exemple le mur ou le patient s'appuie contre un mur	<ul style="list-style-type: none"> • Accroître l'écartement mural • Utiliser la protection pour le transport comme écarteur mural • Demander au patient de tenir debout sur la balance sans se tenir

9 MAINTENANCE

9.1 Balances non vérifiées

Le produit doit être installé avec soin et faire l'objet d'une maintenance régulière. Selon la fréquence d'utilisation, seca recommande une maintenance tous les 3 à 5 ans.



PRUDENCE !

Mesures erronées dues à une maintenance incorrecte

- ▶ Faites impérativement effectuer les maintenances et réparations par seca Service ou par un partenaire S.A.V. agréé.
- ▶ Pour trouver le partenaire S.A.V. le plus proche, consultez le site www.seca.com.

9.2 Balances vérifiées



PRUDENCE !

Mesures erronées suite à une vérification inexistante ou mal effectuée

- ▶ Faites impérativement effectuer une vérification par des personnes agréées.
- ▶ Faites toujours effectuer une vérification si une ou plusieurs marques de sécurité sont endommagées.

seca recommande de faire procéder à une maintenance de l'appareil avant sa vérification.

**PRUDENCE !****Mesures erronées dues à une maintenance incorrecte**

- ▶ Faites impérativement effectuer les maintenances et réparations par seca Service ou par un partenaire S.A.V. agréé.
- ▶ Pour trouver le partenaire S.A.V. le plus proche, consultez le site www.seca.com.

10 CARACTÉRISTIQUES TECHNIQUES

10.1 Caractéristiques techniques générales

Dimensions seca 750	
• Profondeur	477 mm
• Largeur	317 mm
• Hauteur	117 mm
Dimensions seca 760/761/762	
• Profondeur	470 mm
• Largeur	303 mm
• Hauteur	118 mm
Poids à vide	env. 3,5 kg
Plage de températures	
• Fonctionnement	+10 °C à +40 °C (50 °F à 104 °F)
• Stockage	-10 °C à +65 °C (14 °F à 149 °F)
• Transport	-10 °C à +65 °C (14 °F à 149 °F)
Pression atmosphérique	
• Fonctionnement	700 –1060 hPa
• Stockage	700 –1060 hPa
• Transport	700 –1060 hPa
Humidité de l'air	
• Fonctionnement	30 % – 80 % sans condensation
• Stockage	0 % – 95 % sans condensation
• Transport	0 % – 95 % sans condensation
Dispositif médical conformément au règlement (UE) 2017/745	Classe I avec fonction de mesure

17-10-06-389-100h_2024-06S

10.2 Mesure du poids

seca 761	
Vérification selon la directive 2014/31/UE	Classe III
Charge maximale	150 kg
Charge minimale	10 kg
Graduation	1 kg
Plage de réglage du zéro	20 kg
Précision lors du premier étalonnage :	
• 10 kg à 50 kg	±0,5 kg
• 50 kg à 150 kg	±1 kg

seca 750/760/762	
Charge maximale	150 kg / 320 lbs / 23 sts
Charge minimale	10 kg / 20 lbs / 1 sts
Graduation seca 750/760	1 kg / 1 lbs / 1 lbs
Graduation seca 762	0,5 kg / 1 lbs / 1 lbs
Plage de réglage du zéro	20 kg / 45 lbs / 3 sts
Précision :	
• 10 kg à 80 kg	±1 kg
• 80 kg à 150 kg	±1,25 %
• 20 lbs à 180 lbs	±2,2 lbs
• 180 lbs à 320 lbs	±1,25 %
• 1 sts à 12 sts	±0,2 sts
• 12 sts à 23 sts	±1,25 %

10.3 Cadran de conversion

Certains modèles indiquent les valeurs mesurées uniquement en livres (« lbs »). Pour ces modèles, vous pouvez utiliser le cadran de conversion pour convertir les valeurs en kg.

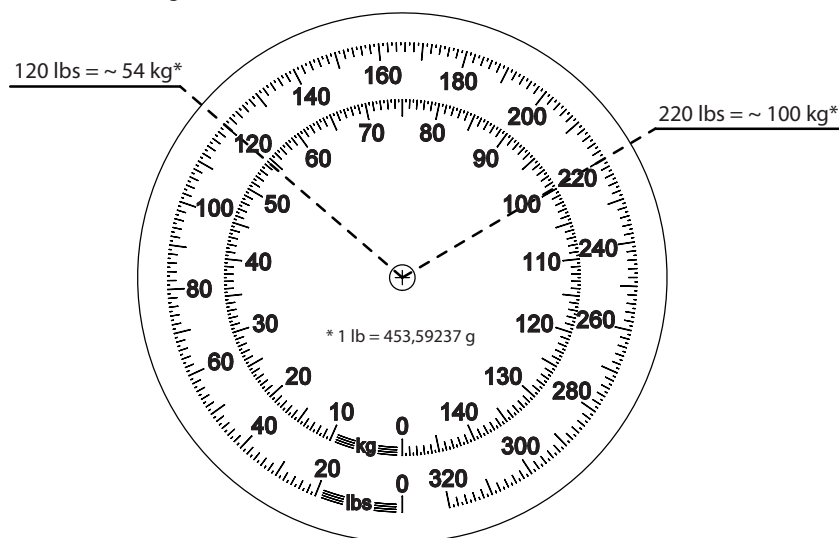

Graduation :



11 ÉLIMINER L'APPAREIL

Ce produit est fabriqué à partir de matières premières de haute qualité qui sont réutilisables. Assurez la mise au rebut du produit conformément aux lois et dispositions locales de votre pays.

12 GARANTIE

Une garantie de deux ans à compter de la date de livraison est accordée pour les défauts de matériau ou de fabrication. Cette garantie ne s'applique pas aux pièces amovibles, comme par ex. les piles, les câbles, les adaptateurs secteur, les batteries etc. Les défauts couverts par la garantie sont réparés gratuitement sur présentation de la facture d'achat par le client. Aucune autre revendication ne peut être prise en compte. Les frais de transport sont à la charge du client si l'appareil n'est pas livré à la même adresse que celle du client. En cas de dommages dus au transport, il est uniquement possible de faire valoir la garantie si l'emballage d'origine a été utilisé dans son intégralité pour les opérations de transport et si l'appareil a été sécurisé et fixé comme dans l'emballage initial. Tous les éléments de l'emballage doivent par conséquent être conservés.

Aucune garantie ne peut être invoquée si l'appareil est ouvert par des personnes sans autorisation explicite de seca.

Pour les cas de garantie, veuillez vous adresser à votre filiale seca ou au revendeur auprès duquel vous avez acquis le produit.

13 DÉCLARATION DE CONFORMITÉ



seca gmbh & co. kg certifie par la présente que le produit satisfait aux directives et règlements européens applicables. La déclaration de conformité est disponible dans son intégralité sous www.seca.com.

ÍNDICE

1 Descripción del aparato.....	57	9 Mantenimiento	69
1.1 Uso previsto	57	9.1 Báscula sin calibrar	69
1.2 Cualificación del usuario	57	9.2 Básculas calibradas	69
1.3 Grupo destinatario de pacientes	57	10 Datos técnicos.....	70
1.4 Contraindicaciones.....	57	10.1 Datos técnicos generales.....	70
1.5 Utilidad clínica	57	10.2 Medición del peso.....	71
1.6 Descripción del funcionamiento.....	57	10.3 Ayuda para la conversión.....	72
2 Indicaciones de seguridad.....	58	11 Eliminación del aparato	72
2.1 Indicaciones de seguridad en estas instrucciones de uso	58	12 Garantía	72
2.2 Indicaciones de seguridad básicas	58	13 Declaración de conformidad	73
Manejo del aparato.....	58		
Prevención de infecciones	59		
Prevención de lesiones.....	59		
Prevención de daños en el aparato.....	59		
Manejo de los resultados de medición.....	60		
Manejo del material de embalaje.....	60		
3 Vista general.....	61		
3.1 Elementos de mando	61		
3.2 Indicaciones	62		
4 Puesta en funcionamiento del aparato.....	64		
4.1 Retirar el pasador de seguridad	64		
4.2 Retirar el dispositivo de seguridad de transporte	64		
4.3 Montar el dispositivo para mantener la distancia a la pared	64		
4.4 Colocación del aparato	65		
5 Pesar	65		
5.1 Ajustar el indicador.....	65		
5.2 Pesar pacientes.....	66		
6 Preparación higiénica	66		
6.1 Limpieza	67		
Limpiar la carcasa	67		
Limpiar el anillo de la escala y la escala (seca 760/761/762).....	67		
6.2 Desinfección.....	68		
6.3 Esterilización.....	68		
7 Control del funcionamiento	68		
8 Corrección de averías	69		

1 DESCRIPCIÓN DEL APARATO

1.1 Uso previsto

La báscula plana mecánica ayuda al médico a tomar decisiones sobre diagnósticos o tratamientos basándose en el peso del paciente o en las variaciones del peso.

1.2 Cualificación del usuario

El aparato debe ser utilizado únicamente por personas que dispongan de conocimientos técnicos suficientes.

1.3 Grupo destinatario de pacientes

La báscula está prevista para personas de cualquier edad que puedan mantenerse de pie en ella por sí solas y que no excedan la capacidad máxima de peso de la báscula.

1.4 Contraindicaciones

No se conocen contraindicaciones.

1.5 Utilidad clínica

La báscula plana mecánica ayuda al médico a tomar decisiones sobre diagnósticos o tratamientos basadas en el peso medido.

De este modo, la báscula plana mecánica ofrece solo una utilidad clínica indirecta.

Para elaborar un diagnóstico exacto, el médico debe realizar estudios adicionales.

1.6 Descripción del funcionamiento

En una báscula mecánica con escala circular el registro de peso se realiza mediante un sistema de palanca de carga.

Antes de cada pesaje se puede ajustar el punto cero manualmente con una rueda de ajuste.

Las básculas calibradas se suministran con una escala en kg.

Las básculas no calibradas están disponibles con una escala en kg, lbs, kg/lbs o kg/sts, dependiendo del modelo.

2 INDICACIONES DE SEGURIDAD

2.1 Indicaciones de seguridad en estas instrucciones de uso



¡PELIGRO!

Indica una situación de peligro extremadamente elevada. Si no tiene en cuenta esta indicación, se producirán graves lesiones irreversibles o mortales.



¡ADVERTENCIA!

Indica una situación de peligro extremadamente elevada. Si no tiene en cuenta esta indicación, pueden producirse graves lesiones irreversibles o mortales.



¡PRECAUCIÓN!

Indica una situación de peligro. Si no tiene en cuenta esta indicación, pueden producirse lesiones leves o medianas.

¡ATENCIÓN!

Indica un posible manejo erróneo del aparato. Si no tiene en cuenta esta indicación, pueden producirse daños en el aparato o resultados erróneos de la medición.

NOTA

Contiene información adicional sobre el empleo de este aparato.

2.2 Indicaciones de seguridad básicas

Manejo del aparato

- ▶ Tenga en cuenta las indicaciones especificadas en estas instrucciones de uso.
- ▶ Guarde bien las instrucciones de uso. Las instrucciones de uso forman parte del aparato y deben estar disponibles en todo momento.
- ▶ Por la seguridad de los pacientes, usted y sus pacientes están obligados a notificar al fabricante y a las autoridades competentes de su país sucesos graves que se produzcan en relación con este producto.



¡PRECAUCIÓN!

Peligro para el paciente, daños en el aparato

- ▶ Someta el aparato a un mantenimiento regular, tal como se describe en el apartado correspondiente de este documento.
- ▶ No está permitido realizar modificaciones técnicas en el aparato. El aparato no contiene ninguna pieza en la que el usuario deba realizar trabajos de mantenimiento. Las tareas de mantenimiento y reparación debe realizarlas únicamente un socio de servicio técnico seca autorizado. Encontrará a su socio de servicio técnico más cercano en www.seca.com.
- ▶ Utilice únicamente accesorios y piezas de recambio originales de seca. De lo contrario, seca no concede ningún tipo de garantía.

Prevención de infecciones



¡ADVERTENCIA! **Peligro de infección**

- ▶ Lávese las manos antes y después de cada medición, para reducir el riesgo de contaminación cruzada y de infecciones nosocomiales.
- ▶ Si el paciente tiene alguna enfermedad infecciosa, realice un acondicionamiento higiénico del aparato inmediatamente después, tal como se describe en el apartado correspondiente de estas instrucciones de uso.
- ▶ Asegúrese de que el paciente no tenga heridas abiertas o alteraciones de la piel infecciosas que pudieran entrar en contacto con el aparato.
- ▶ Realice regularmente un acondicionamiento higiénico del aparato.

Prevención de lesiones



¡ADVERTENCIA! **Lesiones en caso de caída**

- ▶ Asegúrese de que el aparato esté instalado firmemente sobre una superficie plana.
- ▶ Ayude a las personas con motricidad limitada cuando suban y bajen de la báscula.
- ▶ Utilice esta báscula exclusivamente para personas que se pueden mantener en pie por sí solas durante el proceso de pesaje.
- ▶ Asegúrese de que el paciente no suba o baje de la plataforma de pesaje directamente en los bordes.
- ▶ Asegúrese de que el paciente suba y baje de la plataforma de pesaje despacio y con seguridad.



¡ADVERTENCIA! **Peligro de resbalar**

- ▶ Compruebe que la plataforma de pesaje esté seca antes de que el paciente acceda a ella.
- ▶ Asegúrese de que el paciente tenga los pies secos antes de subir a la plataforma de pesaje.
- ▶ Asegúrese de que el paciente suba y baje de la plataforma de pesaje despacio y con seguridad.

Prevención de daños en el aparato

¡ATENCIÓN! **Daños en el aparato**

- ▶ No permita que el aparato se caiga.
- ▶ No someta el aparato a ningún tipo de golpes o vibraciones.
- ▶ Lleve a cabo un control del funcionamiento del aparato antes de cada uso, tal como se describe en el apartado correspondiente de este documento. No utilice el aparato si no funciona correctamente o si está dañado.
- ▶ Utilice exclusivamente desinfectantes y detergentes que cumplan las especificaciones del apartado "Preparación higiénica".
- ▶ Para básculas: asegúrese de que no se exceda el peso máximo.

Manejo de los resultados de medición



¡PRECAUCIÓN!

Peligro para el paciente

A fin de evitar interpretaciones erróneas, los resultados de medición solo pueden indicarse y utilizarse exclusivamente para fines médicos en unidades SI (kilogramos/gramos, metros/centímetros). Algunos aparatos ofrecen la posibilidad de mostrar los resultados de medición en otras unidades. Esta es únicamente una función adicional.

- ▶ Utilice los resultados de medición en unidades SI exclusivamente.
- ▶ El usuario es responsable único de la utilización de los resultados de medición en unidades que no sean SI.
- ▶ En caso de que su báscula no pueda mostrar unidades SI, puede utilizar la ayuda para la conversión que se proporciona en este documento.

¡ATENCIÓN!

Resultados de medición inconsistentes

- ▶ Antes de guardar y utilizar los valores de medición obtenidos con este aparato (por ejemplo, en un software seca o en un sistema de información), asegúrese de que dichos valores sean plausibles.
- ▶ Si se han transmitido valores de medición a un software seca o a un sistema de información, asegúrese antes de utilizarlo de que los valores de medición sean plausibles y se hayan asignado al paciente correcto.

Manejo del material de embalaje



¡ADVERTENCIA!

Peligro de asfixia

El material de embalaje de lámina de plástico (bolsas) constituye un peligro de asfixia.

- ▶ Guarde el material de embalaje fuera del alcance de los niños.
- ▶ Si ya no dispone del material de embalaje original, utilice únicamente bolsas de plástico con orificios de seguridad para reducir el peligro de asfixia. En la medida de lo posible, utilice materiales reutilizables.

NOTA

Guarde el material de embalaje original para utilizarlo en el futuro (por ejemplo, en caso de envío para mantenimiento).

3 VISTA GENERAL

3.1 Elementos de mando

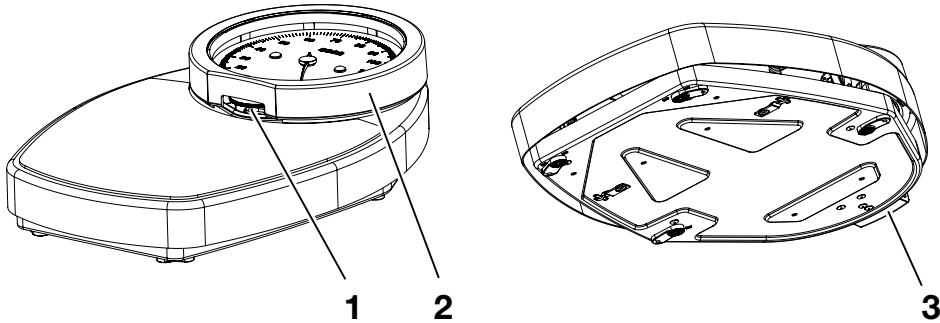

Fig. 1: seca 750

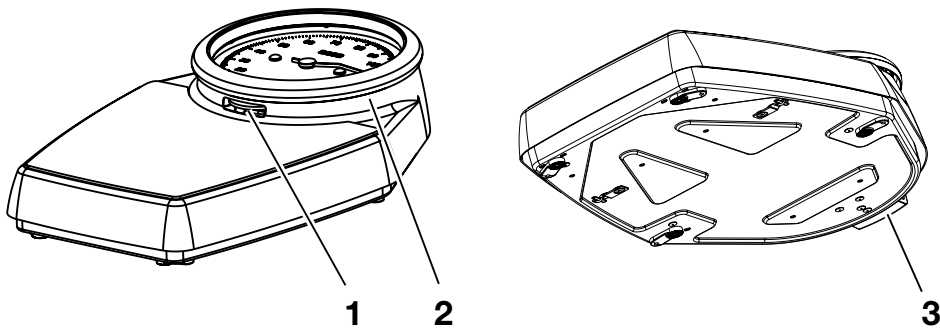







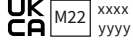











Fig. 2: seca 760/761/762

Pos.	Elemento de mando	Función
1	Rueda de ajuste	Sirve para ajustar el indicador
2	Anillo de la escala	<ul style="list-style-type: none"> • Protege la aguja y la esfera • Se puede quitar con fines de limpieza (seca 760/761/762)
3	Dispositivo de seguridad de transporte	<ul style="list-style-type: none"> • Evita los movimientos entre la plataforma de pesaje y la parte inferior de la carcasa durante el transporte • Se puede utilizar para mantener la distancia a la pared

3.2 Indicaciones

Indicaciones en el aparato y en la placa de identificación	
Texto/símbolo	Significado
	Nombre y dirección del fabricante, fecha de fabricación
UDI	Unique Device Identification (número de identificación del producto conforme a la directiva (UE) 2017/745)
	Número artículo
	Número de serie
ProdID	Número de identificación del producto seca
Approval Type	Denominación de tipo de la homologación
	Tenga en cuenta las instrucciones de uso
e	Valor en unidades de masa (modelos calibrados) Se utiliza para clasificar y calibrar una báscula
d	Valor en unidades de masa (modelos no calibrados) Indica la diferencia entre dos valores indicados consecutivos
	Báscula de la clase de calibración IIIIL según la directiva 2014/31/UE (modelos calibrados)
	<ul style="list-style-type: none"> • Unidad de la escala (en este caso: kg) • Área de la escala por debajo del peso mínimo: por razones técnicas, en esta área no es posible obtener resultados de medición significativos.
	<p>El aparato cumple las directivas de la UE.</p> <ul style="list-style-type: none"> • M: Marca de conformidad según la directiva 2014/31/UE relativa a los instrumentos de pesaje de funcionamiento no automático (modelos calibrados) • 22: (Ejemplo: 2022) año en el que se realizó la evaluación de la conformidad y se aplicó la marca CE (modelos calibrados) • 0102: Organismo de metrología notificado (modelos calibrados) • 0123: Organismo de productos sanitarios notificado
	Producto sanitario conforme al reglamento (UE) 2017/745

Indicaciones en el aparato y en la placa de identificación	
Texto/símbolo	Significado
	<p>El aparato cumple las directivas del Reino Unido</p> <ul style="list-style-type: none"> • M: Marca de conformidad según la directiva UK SI 2016 N.º 1152 relativa a los instrumentos de pesaje de funcionamiento no automático (NAWIR) (modelos calibrados) • 22: (Ejemplo: 2022) año en el que se realizó la declaración de conformidad y se aplicó la marca UKCA (modelos calibrados) • xxxx: Organismo de productos sanitarios notificado del Reino Unido • yyyy: Organismo de metrología notificado del Reino Unido (modelos calibrados)
	<p>Importador/Representante en el Reino Unido:</p> <p>seca Ltd 40 Barn Street B5 5QB Birmingham United Kingdom</p>
	<p>Importador/Representante en Suiza:</p> <p>seca ag (schweiz) Medizinische Waagen und Messsysteme Schönmatt Str. 2 CH-4153 REINACH</p>

Indicaciones en el embalaje	
Símbolo	Significado
	Proteger de la humedad
	Las flechas indican la parte superior del producto Debe transportarse y almacenarse derecho
	Frágil, no arrojarlo ni dejarlo caer
	Temperatura mín. y máx. para el transporte y almacenamiento
	Humedad del aire mín. y máx. para el transporte y almacenamiento
	Presión de aire mín. y máx. para el transporte y almacenamiento
	Abrir el embalaje por aquí
	El material de embalaje se puede eliminar a través de programas de reciclaje

4 PUESTA EN FUNCIONAMIENTO DEL APARATO

4.1 Retirar el pasador de seguridad

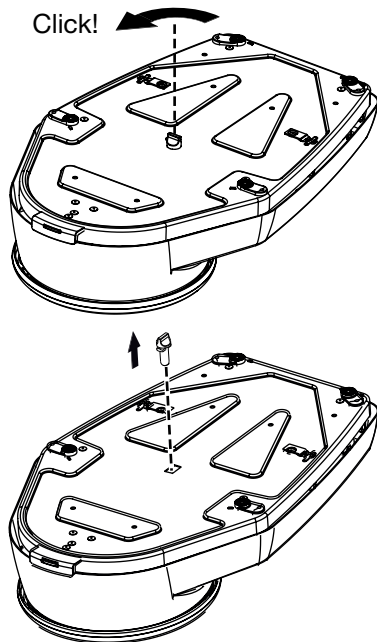

1. Gire el pasador de seguridad, situado en la parte inferior de la carcasa, un cuarto de vuelta en sentido antihorario.

2. Tire del pasador de seguridad para sacarlo.

NOTA

- Conserve el pasador de seguridad para transportar la báscula en el futuro.

4.2 Retirar el dispositivo de seguridad de transporte

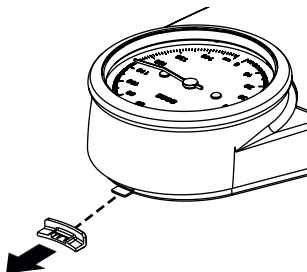

- Tire del dispositivo de seguridad de transporte para sacarlo de la parte inferior de la carcasa.

NOTA

- Conserve el dispositivo de seguridad para transportar la báscula en el futuro.
- El dispositivo de seguridad de transporte se puede utilizar para mantener la distancia a la pared (→ [Montar el dispositivo para mantener la distancia a la pared, página 64](#)).

4.3 Montar el dispositivo para mantener la distancia a la pared

Si desea colocar la báscula cerca de una pared, es recomendable utilizar el dispositivo de seguridad de transporte seca, (véase el apartado “Retirar el dispositivo de seguridad de transporte”) para mantener la distancia a la pared. De este modo se evita que la plataforma de pesaje entre en contacto con la pared y se altere el resultado de medición.

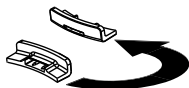

1. Oriente el dispositivo de seguridad de transporte como se muestra en la imagen contigua.

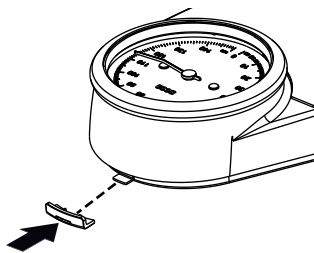

2. Conecte el dispositivo de seguridad de transporte a la parte inferior de la carcasa.

4.4 Colocación del aparato



¡PRECAUCIÓN!

Mediciones erróneas en caso de aparatos colocados incorrectamente

Los suelos blandos, p. ej., tarimas de madera, ceden con el peso del paciente y alteran el resultado de medición. Las condiciones ambientales incorrectas o una nivelación incorrecta causan errores de medición.

- ▶ Para obtener resultados de medición exactos, seleccione un lugar de instalación adecuado, con un suelo plano y firme.
 - ▶ Utilice el aparato exclusivamente con las condiciones ambientales previstas que figuran en el apartado "Datos técnicos".
 - ▶ Antes de usar el aparato y después de cada cambio de emplazamiento, asegúrese de que esté sobre una superficie plana.
- ▶ Coloque el aparato sobre una base firme y plana.

5 PESAR



¡PRECAUCIÓN!

Daños personales/Medición errónea

- ▶ Lleve a cabo un control del funcionamiento del aparato antes de cada uso, tal como se describe el apartado correspondiente de estas instrucciones de uso.

5.1 Ajustar el indicador

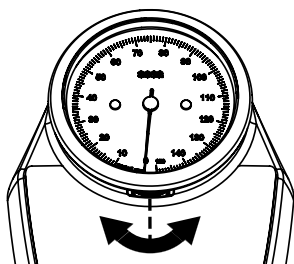

Para obtener valores de medición significativos, antes de cada uso debe asegurarse de que la aguja de la báscula esté en el "0".

1. Asegúrese de que no haya ningún peso sobre la báscula.
2. Compruebe la posición actual de la aguja.
3. Mueva la rueda de ajuste de tal modo que el indicador esté en el "0".
 - Girar en sentido horario: la aguja se mueve en sentido antihorario
 - Girar en sentido antihorario: la aguja se mueve en sentido horario

5.2 Pesar pacientes

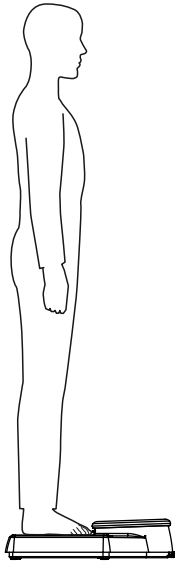

¡PRECAUCIÓN!

Lesión del paciente por caída

Las personas con motricidad limitada pueden caerse al intentar subir o bajar de la báscula.

- ▶ Ayude a las personas con motricidad limitada cuando suban y bajen de la báscula.
- ▶ Utilice esta báscula exclusivamente para personas que se pueden mantener en pie por sí solas durante el proceso de pesaje.

1. Asegúrese de que la aguja de la báscula esté en el "0".
2. Pida al paciente que suba a la báscula y permanezca quieto.
3. Lea el resultado de medición.

NOTA

En caso de que la báscula únicamente muestre valores de medición en "lbs", puede utilizar la ayuda de conversión para convertir los valores de medición a kg (→ [Ayuda para la conversión, página 72](#)).

4. Pida al paciente que baje de la báscula.

6 PREPARACIÓN HIGIÉNICA



¡ADVERTENCIA!

Peligro de infección

- ▶ Realice regularmente un acondicionamiento higiénico del aparato, tal y como se describe en este apartado.

¡ATENCIÓN!

Daños en el aparato

Los productos de limpieza y desinfección inadecuados pueden dañar las superficies delicadas del aparato y enturbiar los componentes transparentes.

- ▶ No utilice productos de limpieza corrosivos o abrasivos.
- ▶ No utilice disolventes orgánicos (p. ej., alcohol o gasolina).

6.1 Limpieza

Limpiar la carcasa

- ▶ En caso necesario, humedezca un paño suave con una solución jabonosa suave para limpiar el aparato.

Limpiar el anillo de la escala y la escala (seca 760/761/762)

Para limpiar las superficies interiores del anillo de la escala y la escala, puede quitar el anillo de la escala de la plataforma de pesaje.

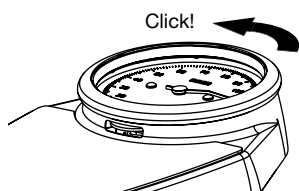

1. Gire el anillo de la escala en sentido antihorario.

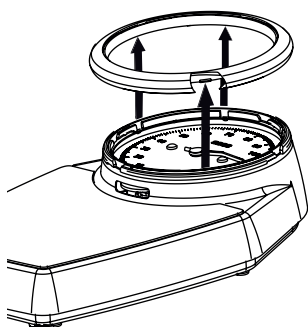

2. Quite el anillo de la escala.

¡ATENCIÓN!
Daños en el aparato

La aguja y la escala del aparato quedan expuestas cuando que retira el anillo de la escala. Si se dañan estas piezas no es posible obtener resultados de medición significativos.

- ▶ Asegúrese de que la aguja y la escala no se dañen durante la limpieza.

3. Limpie las piezas siguientes con un paño suave humedecido con una solución jabonosa suave:

- Escala
- Superficies interiores del anillo de la escala

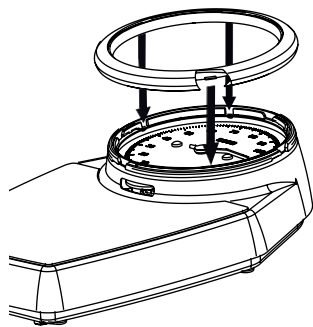

4. Vuelva a colocar el anillo de la escala sobre la carcasa.

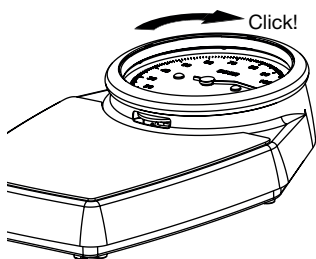

5. Vuelva a fijar el anillo de la escala girándolo en sentido horario.

6.2 Desinfección

1. Desinfecte el aparato a intervalos regulares con un desinfectante adecuado para superficies sensibles y vidrio acrílico (p. ej., etanol al 70 %).
2. Siga las instrucciones de uso para el desinfectante.
3. Desinfecte el aparato de la siguiente manera:
 - ▶ Humedezca un paño suave con desinfectante y limpie el aparato con él.
 - ▶ Observe los intervalos, ver tabla:

Intervalo	Componente
Antes de cada medición con contacto directo con la piel	Plataforma de pesaje
Después de cada medición con contacto directo con la piel	Plataforma de pesaje
En caso de necesidad	Anillo de la escala y visor

6.3 Esterilización

No está permitida la esterilización del aparato.

7 CONTROL DEL FUNCIONAMIENTO

- ▶ Realice un control del funcionamiento antes de cada uso.

Un control del funcionamiento completo incluye:

- Examen visual para detectar daños mecánicos
- Comprobación de la orientación del aparato
- Examen visual y comprobación del funcionamiento de los elementos de visualización
- Comprobación visual de todos los elementos de mando representados en el apartado "Vista general"
- Comprobación del funcionamiento de los accesorios opcionales

Si se detecta algún error o divergencia durante el control del funcionamiento, intente, en primer lugar, subsanar el error con ayuda del apartado "Corrección de averías" de este documento.



¡PRECAUCIÓN! **Daños personales**

Si durante el control del funcionamiento detecta algún error o divergencia que no se pueda subsanar con ayuda del apartado "Corrección de averías" de este documento, no utilice el aparato.

- ▶ Lleve el aparato al seca Service o a un socio de servicio técnico autorizado para que su reparación.
- ▶ Tenga en cuenta el capítulo "Mantenimiento" de este documento.

8 CORRECCIÓN DE AVERÍAS

En caso de que se produjeran averías durante el manejo del aparato, intente primero solucionarlas usted mismo con la ayuda de la siguiente tabla. Si la avería persiste, consulte al seca Service o a un socio de servicio técnico autorizado.

Avería	Causa	Solución
La báscula no indica el peso, aunque se ha cargado	El aparato no está operativo	Retirar el dispositivo de seguridad de transporte
La báscula no indica un valor de peso plausible	Antes del pesaje, la aguja no está en el 0	Ajustar el indicador
	Transmisión parcial de fuerza, por ejemplo, la báscula está en contacto con una pared o el paciente se apoya en una pared	<ul style="list-style-type: none"> • Aumentar la distancia a la pared • Utilizar el dispositivo de seguridad de transporte para mantener la distancia a la pared • Pedirle al paciente que se mantenga de pie en la báscula por sí solo

9 MANTENIMIENTO

9.1 Báscula sin calibrar

El producto debe colocarse correctamente y someterse a un mantenimiento regular. seca recomienda, según la frecuencia de uso, realizar las tareas de mantenimiento en intervalos de 3 a 5 años.



¡PRECAUCIÓN!

El mantenimiento incorrecto puede provocar mediciones erróneas

- ▶ Los trabajos de mantenimiento y reparación del aparato debe realizarlos únicamente el seca Service o un socio de servicio técnico autorizado.
- ▶ Encontrará a su socio de servicio técnico más cercano en www.seca.com.

9.2 Básculas calibradas



¡PRECAUCIÓN!

Mediciones erróneas por falta de calibrado o calibrado inadecuado

- ▶ Encargue el calibrado únicamente a personal autorizado.
- ▶ Cuando uno o varios sellos de seguridad están dañados debe realizarse una calibrado.

seca recomienda realizar un mantenimiento antes de calibrar el aparato.

**¡PRECAUCIÓN!****El mantenimiento incorrecto puede provocar mediciones erróneas**

- ▶ Los trabajos de mantenimiento y reparación del aparato debe realizarlos únicamente el seca Service o un socio de servicio técnico autorizado.
- ▶ Encontrará a su socio de servicio técnico más cercano en www.seca.com.

10 DATOS TÉCNICOS

10.1 Datos técnicos generales

Dimensiones seca 750	
• Fondo	477 mm
• Ancho	317 mm
• Altura	117 mm
Dimensiones seca 760/761/762	
• Fondo	470 mm
• Ancho	303 mm
• Altura	118 mm
Peso propio	aprox. 3,5 kg
Rango de temperatura	
• Funcionamiento	de +10 °C a +40 °C (de 50 °F a 104 °F)
• Almacenamiento	de -10 °C a +65 °C (de 14 °F a 149 °F)
• Transporte	de -10 °C a +65 °C (de 14 °F a 149 °F)
Presión de aire	
• Funcionamiento	700 – 1060 hPa
• Almacenamiento	700 – 1060 hPa
• Transporte	700 – 1060 hPa
Humedad del aire	
• Funcionamiento	30 % – 80 % sin condensación
• Almacenamiento	0 % – 95 % sin condensación
• Transporte	0 % – 95 % sin condensación
Producto sanitario según el reglamento (UE) 2017/745	Clase I con función de medición

10.2 Medición del peso

seca 761	
Calibrado según la directiva 2014/31/UE	Clase III
Peso máximo	150 kg
Peso mínimo	10 kg
División	1 kg
Rango de ajuste a cero	20 kg
Precisión en el primer calibrado:	
• de 10 kg a 50 kg	±0,5 kg
• de 50 kg a 150 kg	±1 kg

seca 750/760/762	
Peso máximo	150 kg / 320 lbs / 23 sts
Peso mínimo	10 kg / 20 lbs / 1 sts
División seca 750/760	1 kg / 1 lbs / 1 lbs
División seca 762	0.5 kg / 1 lbs / 1 lbs
Rango de ajuste a cero	20 kg / 45 lbs / 3 sts
Precisión:	
• de 10 kg a 80 kg	±1 kg
• de 80 kg a 150 kg	±1,25 %
• de 20 lbs a 180 lbs	±2,2 lbs
• de 180 lbs a 320 lbs	±1,25 %
• de 1 sts a 12 sts	±0,2 sts
• de 12 sts a 23 sts	±1,25 %

10.3 Ayuda para la conversión

En algunos modelos los valores de medición se indican únicamente en "lbs". Para esos modelos puede utilizar la siguiente ayuda para la conversión y convertir los valores de medición a kg.

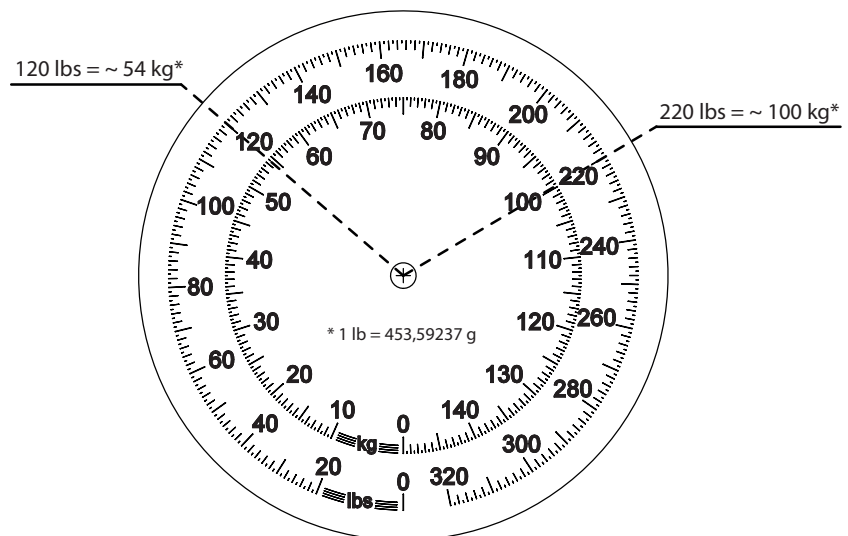

División:



11 ELIMINACIÓN DEL APARATO

Este aparato está compuesto por materias primas valiosas que se pueden reutilizar. Elimine el aparato de acuerdo con las leyes y disposiciones locales de su país.

12 GARANTÍA

Se aplica un plazo de garantía de dos años a partir del suministro, por los defectos debidos a fallos del material o de fabricación. Todas las piezas móviles como, por ejemplo, pilas, cables, fuentes de alimentación, baterías recargables, etc. están excluidas de la garantía. Los defectos incluidos en la garantía se subsanarán para el cliente previa presentación del justificante de compra. No es posible tener en cuenta otras reclamaciones. Los gastos de transporte de envío y devolución son a cargo del cliente si el aparato se encuentra en un lugar distinto a la sede del cliente. En caso de producirse daños durante el transporte, los derechos de garantía solo son válidos si para el transporte se ha empleado el embalaje original completo y el aparato se ha protegido y sujetado conforme al estado del embalaje original. Por este motivo, conserve todas las piezas del embalaje.

No se prestará la garantía si el aparato ha sido abierto por personas que no hayan sido autorizadas expresamente para ello por seca.

En caso de reclamaciones de garantía, póngase en contacto con su filial de seca o con el distribuidor al que le ha adquirido el producto.

13 DECLARACIÓN DE CONFORMIDAD



Por la presente, seca gmbh & co. kg declara que el producto cumple las disposiciones de las directivas y reglamentos europeos aplicables. Puede consultar la declaración de conformidad completa en www.seca.com.

INDICE

1	Descrizione dell'apparecchio	75	9	Manutenzione	87
1.1	Destinazione d'uso	75	9.1	Bilance non tarate	87
1.2	Qualifica dell'utilizzatore.....	75	9.2	Bilance tarate	88
1.3	Gruppo target pazienti.....	75	10	Dati tecnici	88
1.4	Controindicazioni.....	75	10.1	Dati tecnici generali	88
1.5	Vantaggi clinici	75	10.2	Misurazione del peso	89
1.6	Descrizione del funzionamento	75	10.3	Convertitore.....	90
2	Indicazioni per la sicurezza	76	11	Smaltimento dell'apparecchio.....	90
2.1	Indicazioni per la sicurezza utilizzate nelle presenti istruzioni per l'uso	76	12	Garanzia	90
2.2	Indicazioni basilari per la sicurezza	76	13	Dichiarazione di conformità	91
	Utilizzo dell'apparecchio	76			
	Come evitare infezioni	77			
	Come evitare lesioni	77			
	Come evitare danni all'apparecchio	77			
	Utilizzo dei risultati di misura.....	78			
	Utilizzo del materiale di imballaggio	78			
3	Panoramica	79			
3.1	Elementi di comando.....	79			
3.2	Indicazioni.....	80			
4	Messa in funzione dell'apparecchio	82			
4.1	Rimozione del perno di sicurezza.....	82			
4.2	Rimozione del fermo di trasporto	82			
4.3	Utilizzo del distanziatore dalla parete.....	82			
4.4	Installazione dell'apparecchio	83			
5	Pesatura.....	83			
5.1	Regolare lo strumento di misura	83			
5.2	Pesatura del paziente	84			
6	Trattamento igienico	84			
6.1	Pulizia	85			
	Pulizia dell'alloggiamento	85			
	Pulizia dell'anello della scala e della scala (seca 760/761/762).....	85			
6.2	Disinfezione	86			
6.3	Sterilizzazione.....	86			
7	Controllo del funzionamento	86			
8	Risoluzione guasti	87			

1 DESCRIZIONE DELL'APPARECCHIO

1.1 Destinazione d'uso

La bilancia da terra meccanica aiuta i medici a formulare diagnosi o a prendere decisioni sulla terapia basate sul peso del paziente o su variazioni di peso.

1.2 Qualifica dell'utilizzatore

L'apparecchio deve essere utilizzato esclusivamente da persone adeguatamente competenti.

1.3 Gruppo target pazienti

La bilancia è prevista per persone di ogni età, in grado di stare in piedi sulla bilancia autonomamente e il cui peso non superi la portata massima della bilancia.

1.4 Controindicazioni

Non sono note controindicazioni.

1.5 Vantaggi clinici

La bilancia da terra meccanica aiuta i medici a formulare la diagnosi o a decidere la terapia basandosi sul peso misurato.

La bilancia da terra meccanica, quindi, costituisce unicamente un vantaggio clinico indiretto.

Per formulare una diagnosi corretta il medico deve prescrivere ulteriori accertamenti.

1.6 Descrizione del funzionamento

Nelle bilance meccaniche la rilevazione del peso avviene mediante un sistema con leva di carico.

Prima di ogni pesatura è possibile regolare manualmente il punto zero con l'apposita rotellina.

Le bilance tarate sono fornite con una scala in kg.

A seconda del modello, le bilance non tarate sono disponibili con una scala in kg, in kg/lbs oppure in kg/sts.

2 INDICAZIONI PER LA SICUREZZA

2.1 Indicazioni per la sicurezza utilizzate nelle presenti istruzioni per l'uso



PERICOLO!

Indica una situazione di estremo pericolo. La mancata osservanza di questa indicazione comporta lesioni gravi irreversibili o mortali.



AVVERTENZA!

Indica una situazione di estremo pericolo. La mancata osservanza di questa indicazione può causare lesioni gravi irreversibili o mortali.



CAUTELA!

Indica una situazione di pericolo. La mancata osservanza di questa indicazione può causare lesioni di entità da leggera a media.

ATTENZIONE!

Indica un possibile utilizzo errato dell'apparecchio. La mancata osservanza di questa indicazione può causare danni all'apparecchio o risultati di misura errati.

INDICAZIONE

Contiene informazioni aggiuntive relative all'utilizzo dell'apparecchio.

2.2 Indicazioni basilari per la sicurezza

Utilizzo dell'apparecchio

- ▶ Rispettare le indicazioni contenute in queste istruzioni per l'uso.
- ▶ Conservare con cura le presenti istruzioni per l'uso. Le istruzioni per l'uso sono parte integrante dell'apparecchio e devono essere sempre disponibili.
- ▶ Nell'interesse della sicurezza dei pazienti, il gestore e i suoi pazienti sono tenuti a comunicare al produttore e alle autorità competenti del proprio paese gli eventi gravi che possono verificarsi in relazione al prodotto.



CAUTELA!

Pericolo per il paziente, danni all'apparecchio

- ▶ Fare eseguire interventi di manutenzione a intervalli regolari, come descritto nel corrispondente paragrafo di questo documento.
- ▶ Non è ammesso apportare modifiche tecniche all'apparecchio. L'apparecchio non contiene componenti che possono essere riparati dall'utilizzatore. Fare eseguire i lavori di manutenzione e di riparazione solo da partner di assistenza seca autorizzati. Il partner di assistenza più vicino è reperibile su www.seca.com.
- ▶ Utilizzare esclusivamente accessori e ricambi originali di seca. In caso contrario seca non fornisce alcuna garanzia.

Come evitare infezioni



AVVERTENZA!

Pericolo di infezioni

- ▶ Lavarsi le mani prima e dopo ogni misurazione per evitare il rischio di contaminazioni crociate e ridurre le infezioni nosocomiali.
- ▶ Se il paziente ha malattie infettive, subito dopo l'uso sottoporre l'apparecchio a trattamento igienico, come descritto nel corrispondente paragrafo di queste istruzioni per l'uso.
- ▶ Assicurarsi che il paziente non abbia ferite aperte o alterazioni cutanee infettive che potrebbero entrare in contatto con l'apparecchio.
- ▶ Sottoporre l'apparecchio a un trattamento igienico ad intervalli regolari.

Come evitare lesioni



AVVERTENZA!

Lesioni a seguito di caduta

- ▶ Assicurarsi che l'apparecchio sia collocato su un fondo solido e piano.
- ▶ Sorreggere le persone con mobilità limitata mentre salgono o scendono dalla bilancia.
- ▶ Utilizzare la bilancia soltanto con pazienti in grado di sostenersi autonomamente durante la pesatura.
- ▶ Assicurarsi che il paziente non salga direttamente dai bordi della piattaforma di pesatura e non scenda da essi.
- ▶ Assicurarsi che il paziente salga sulla piattaforma di pesatura e scenda da essa lentamente e con sicurezza.



AVVERTENZA!

Pericolo di scivolamento

- ▶ Assicurarsi che la piattaforma di pesatura sia asciutta prima che il paziente vi salga sopra.
- ▶ Assicurarsi che il paziente abbia i piedi asciutti prima di salire sulla piattaforma di pesatura.
- ▶ Assicurarsi che il paziente salga sulla piattaforma di pesatura e scenda da essa lentamente e con sicurezza.

Come evitare danni all'apparecchio

ATTENZIONE!

Danni all'apparecchio

- ▶ Non fare cadere l'apparecchio.
- ▶ Non esporre l'apparecchio a forti urti o vibrazioni.
- ▶ Prima di ogni utilizzo effettuare un controllo del funzionamento, come descritto nel corrispondente paragrafo di questo documento. Non utilizzare l'apparecchio se non funziona correttamente o è danneggiato.
- ▶ Utilizzare esclusivamente detergenti e disinfettanti che corrispondano a quanto indicato nel paragrafo "Trattamento igienico".
- ▶ Per le bilance: accertarsi che non venga superato il carico massimo.

Utilizzo dei risultati di misura



CAUTELA!

Pericolo per il paziente

Per evitare interpretazioni errate, i risultati di misura per scopi medici devono essere visualizzati e utilizzati esclusivamente in unità SI (chilogrammo/grammo, metro/centimetro). Alcuni apparecchi offrono la possibilità di visualizzare i risultati di misura in altre unità. Si tratta unicamente di una funzione aggiuntiva.

- ▶ Utilizzare i risultati di misura esclusivamente in unità SI.
- ▶ L'utilizzatore è l'unico responsabile per l'impiego di risultati di misura in unità diverse da SI.
- ▶ Se la bilancia non mostra le unità SI, è possibile utilizzare il convertitore contenuto nel presente documento.

ATTENZIONE!

Risultati di misura non coerenti

- ▶ Prima di salvare e riutilizzare i valori di misura rilevati con l'apparecchio (ad es. in un software seca o in un Sistema Informativo Sanitario), assicurarsi che i valori di misura siano plausibili.
- ▶ Prima di trasmettere i valori di misura a un software seca o a un Sistema Informativo Sanitario e di riutilizzarli, assicurarsi che siano plausibili e siano assegnati al paziente corretto.

Utilizzo del materiale di imballaggio



AVVERTENZA!

Pericolo di soffocamento

Il materiale di imballaggio costituito da pellicole in plastica (borse) rappresenta un pericolo di soffocamento.

- ▶ Conservare il materiale di imballaggio fuori dalla portata dei bambini.
- ▶ Se il materiale della confezione originale non è più disponibile, utilizzare esclusivamente borse in plastica con fori di sicurezza, per ridurre il pericolo di soffocamento. Utilizzare se possibile materiali riciclabili.

INDICAZIONE

Conservare il materiale della confezione originale per l'utilizzo successivo (ad es. resa per la manutenzione).

3 PANORAMICA

3.1 Elementi di comando

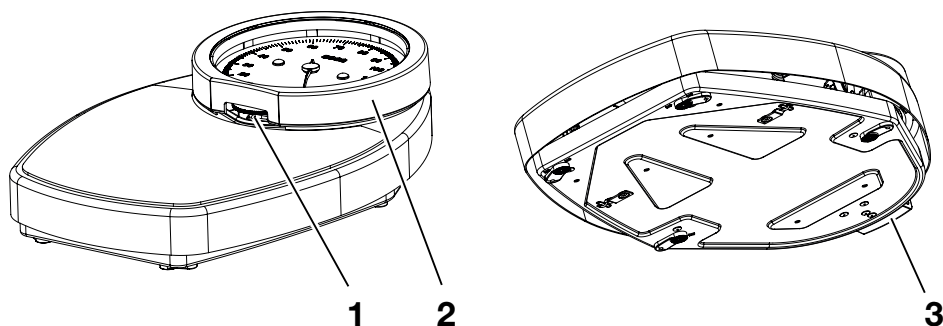

Fig. 1: seca 750

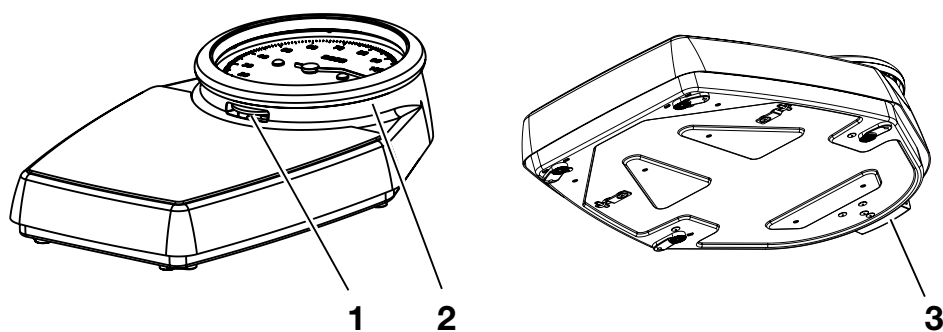



















Fig. 2: seca 760/761/762

Pos.	Elemento di comando	Funzione
1	Rotellina di regolazione	Per regolare lo strumento di lettura
2	Anello della scala	<ul style="list-style-type: none"> • Protegge lancetta e quadrante • Rimovibile per operazioni di pulizia (seca 760/761/762)
3	Fermo di trasporto	<ul style="list-style-type: none"> • Evita movimenti tra la piattaforma di pesatura e la parte inferiore dell'alloggiamento durante il trasporto. • Utilizzabile come distanziatore dalla parete.

3.2 Indicazioni

Indicazioni sull'apparecchio e sulla targhetta	
Testo/Simbolo	Significato
	Nome e indirizzo del produttore, data di produzione
UDI	Unique Device Identification (Numero di identificazione prodotto in conformità alla Direttiva (UE) 2017/745)
	Codice articolo
	Numero di serie
ProdID	Numero di identificazione prodotto seca
Approval Type	Certificato di approvazione del tipo
	Rispettare le istruzioni per l'uso
e	Valore in unità di massa (modelli tarati) Utilizzato per la classificazione e la taratura di una bilancia
d	Valore in unità di massa (modelli non tarati) Corrisponde alla differenza tra due valori visualizzati uno dopo l'altro
	Bilancia della categoria di taratura IIII come da Direttiva 2014/31/UE (modelli tarati)
	<ul style="list-style-type: none"> • Unità della scala graduata (qui: kg) • Campo della scala inferiore al carico minimo: per ragioni tecniche, questo campo non è in grado di fornire risultati di misura significativi.
	<p>L'apparecchio è conforme alle direttive UE.</p> <ul style="list-style-type: none"> • M: Marchio di conformità alla direttiva 2014/31/UE sulle bilance a funzionamento non automatico (modelli tarati) • 22: (Esempio: 2022), anno in cui è stata eseguita la valutazione di conformità e apportata la marcatura CE (modelli tarati) • 0102: Organismo notificato metrologia (modelli tarati) • 0123: Organismo notificato dispositivi medici
	Dispositivo medico conforme al Regolamento (UE) 2017/745

Indicazioni sull'apparecchio e sulla targhetta	
Testo/Simbolo	Significato
	<p>L'apparecchio è conforme alle direttive del Regno Unito</p> <ul style="list-style-type: none"> • M: Marchio di conformità alla direttiva UK SI 2016 N. 1152 sulle bilance a funzionamento non automatico (NAWIR) (modelli tarati) • 22: (Esempio: 2022), anno in cui è stata redatta la dichiarazione di conformità e apportata la marcatura UKCA (modelli tarati) • xxxx: Organismo notificato dispositivi medici del Regno Unito • yyyy: Organismo notificato metrologia del Regno Unito (modelli tarati)
	<p>Importatore/rappresentante nel Regno Unito:</p> <p>seca Ltd 40 Barn Street B5 5QB Birmingham United Kingdom</p>
	<p>Importatore/rappresentante in Svizzera:</p> <p>seca ag (schweiz) Medizinische Waagen und Messsysteme Schönmatt Str. 2 CH-4153 REINACH</p>

Indicazioni sull'imballaggio	
Simbolo	Significato
	Proteggere dall'umidità
	Frecce indicanti il lato superiore del prodotto Trasportare e conservare in posizione diritta
	Fragile, non lanciare o fare cadere
	Temperatura min e max ammessa per il trasporto e lo stoccaggio
	Umidità dell'aria min e max ammessa per il trasporto e lo stoccaggio
	Pressione atmosferica min e max ammessa per il trasporto e lo stoccaggio
	Aprire qui l'imballaggio
	Il materiale di imballaggio può essere conferito a un programma di riciclaggio

4 MESSA IN FUNZIONE DELL'APPARECCHIO

4.1 Rimozione del perno di sicurezza

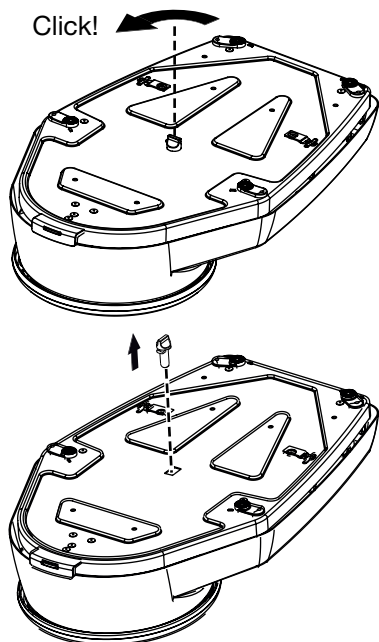

1. Ruotare il perno di sicurezza sul fondo dell'alloggiamento di un quarto di giro in senso antiorario.

2. Estrarre il perno di sicurezza.

INDICAZIONE

- Conservare il perno di sicurezza per un successivo trasporto della bilancia.

4.2 Rimozione del fermo di trasporto

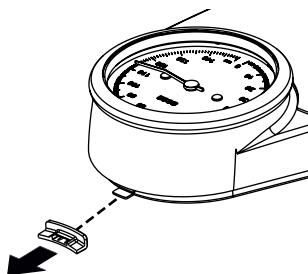

► Rimuovere il fermo di trasporto dalla parte inferiore dell'alloggiamento.

INDICAZIONE

- Conservare il fermo di trasporto per successivi trasporti della bilancia.
- È possibile utilizzare il fermo di trasporto come distanziatore dalla parete (→ [Utilizzo del distanziatore dalla parete, Pagina 82](#)).

4.3 Utilizzo del distanziatore dalla parete

Se si intende posizionare la bilancia nei pressi di una parete, seca consiglia di utilizzare il fermo di trasporto come distanziatore dalla parete (vedere paragrafo "Rimozione del fermo di trasporto"). In tal modo si eviterà che la piattaforma di pesatura tocchi la parete alterando i risultati di misura.

1. Orientare il fermo di trasporto come illustrato nel disegno a fianco.

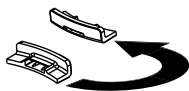

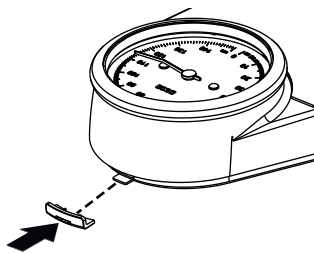

- Inserire il fermo di trasporto nella parte inferiore dell'alloggiamento.

4.4 Installazione dell'apparecchio



CAUTELA!

Misurazione errata a seguito di montaggio errato dell'apparecchio

Pavimenti morbidi, ad es. i listoni in legno, cedono sotto il peso del paziente e falsificano il risultato di misura. Condizioni ambientali errate o il mancato allineamento causano errori di misurazione.

- ▶ Per ottenere risultati di misura esatti, il pavimento del luogo scelto per l'installazione deve essere piano e stabile.
 - ▶ Utilizzare l'apparecchio esclusivamente alle condizioni ambientali di utilizzo corrette descritte nel paragrafo "Dati tecnici".
 - ▶ Prima dell'uso e dopo ogni cambio di collocazione, accertarsi che l'apparecchio sia in piano.
- ▶ Posizionare l'apparecchio su un fondo solido e piano.

5 PESATURA



CAUTELA!

Danni alle persone/misurazione errata

- ▶ Prima di ogni utilizzo dell'apparecchio eseguire un controllo del funzionamento come descritto al corrispondente paragrafo di queste istruzioni per l'uso.

5.1 Regolare lo strumento di misura

Per ottenere valori di misura significativi, prima di ogni utilizzo occorre assicurarsi che la lancetta della bilancia indichi lo "0".

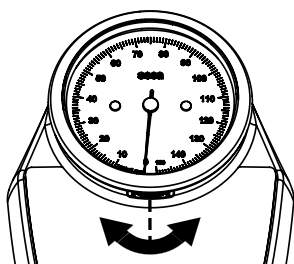

- Accertarsi che la bilancia non sia carica.
- Verificare la posizione corrente della lancetta.
- Ruotare la rotellina finché la lancetta non indica lo "0".
 - Rotazione in senso orario: la lancetta si muove in senso antiorario
 - Rotazione in senso antiorario: la lancetta si muove in senso orario

5.2 Pesatura del paziente

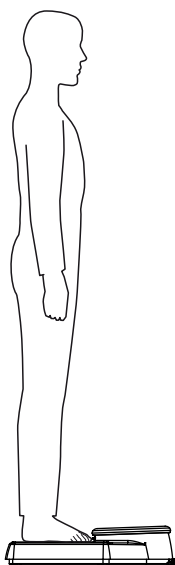

CAUTELA!

Lesioni al paziente a seguito di caduta

Le persone con mobilità limitata possono cadere mentre cercano di salire o scendere dalla bilancia.

- ▶ Sorreggere le persone con mobilità limitata mentre salgono o scendono dalla bilancia.
- ▶ Utilizzare la bilancia soltanto con pazienti in grado di sostenersi autonomamente durante la pesatura.

1. Assicurarsi che la lancetta della bilancia indichi lo "0".
2. Chiedere al paziente di salire sulla bilancia e di restare fermo.
3. Leggere il risultato di misura.

INDICAZIONE

Se la bilancia mostra soltanto i valori di misura in "lbs", è possibile utilizzare il convertitore per convertire i valori di misura in kg (→ [Convertitore](#), Pagina 90).

4. Chiedere al paziente di scendere dalla bilancia.

6 TRATTAMENTO IGIENICO



AVVERTENZA!

Pericolo di infezioni

- ▶ Sottoporre regolarmente l'apparecchio a trattamento igienico, come descritto in questo paragrafo.

ATTENZIONE!

Danni all'apparecchio

L'utilizzo di detersivi e disinfettanti non adatti può provocare danni alle superfici delicate dell'apparecchio e l'opacizzazione dei componenti trasparenti.

- ▶ Non utilizzare detersivi abrasivi o forti.
- ▶ Non utilizzare solventi organici (ad es. alcol o benzina).

6.1 Pulizia

Pulizia dell'alloggiamento

- Se necessario inumidire un panno morbido con sapone delicato e pulire l'apparecchio strofinando.

Pulizia dell'anello della scala e della scala (seca 760/761/762)

L'anello della scala può essere smontato dalla piattaforma di pesatura per pulire l'interno dell'anello e la scala.

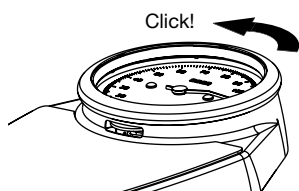

1. Ruotare l'anello della scala in senso antiorario.

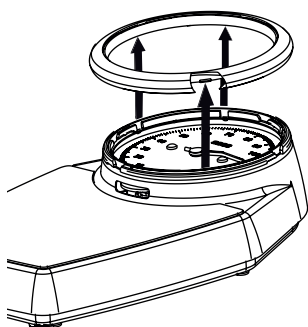

2. Rimuovere l'anello della scala.

ATTENZIONE! **Danni all'apparecchio**

La lancetta e la scala sono facilmente accessibili una volta rimosso l'anello della scala. Eventuali danni a questi componenti impedirebbero di ottenere risultati attendibili.

- Pertanto, assicurarsi di non danneggiare la lancetta e la scala durante la pulizia.

3. Pulire i seguenti componenti con un panno morbido inumidito con acqua e sapone delicato:
 - Scala
 - Interno dell'anello della scala

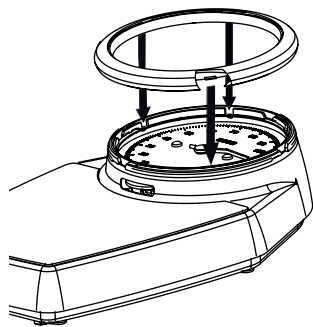

4. Riposizionare l'anello della scala sull'alloggiamento.

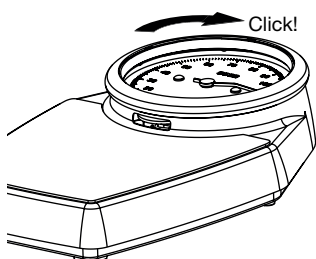

5. Serrare nuovamente l'anello della scala ruotandolo in senso orario.

6.2 Disinfezione

1. Disinfettare l'apparecchio a intervalli regolari con un disinfettante adatto per superfici delicate e vetro acrilico (ad es. etanolo al 70 %).
2. Rispettare le istruzioni per l'uso del prodotto disinfettante.
3. Disinfettare l'apparecchio come segue:
 - ▶ Inumidire un panno morbido con disinfettante e strofinare sull'apparecchio.
 - ▶ Rispettare le scadenze, come indicato nella tabella:

Scadenza	Componente
Prima di ogni misurazione con contatto diretto con la pelle	Piattaforma di pesatura
Dopo di ogni misurazione con contatto diretto con la pelle	Piattaforma di pesatura
All'occorrenza	Anello della scala e vetro protettivo

6.3 Sterilizzazione

La sterilizzazione dell'apparecchio non è ammessa.

7 CONTROLLO DEL FUNZIONAMENTO

- ▶ Prima di ogni utilizzo effettuare un controllo del funzionamento.
- Rientrano in un controllo del funzionamento completo:
- ispezione visiva di danni meccanici
 - controllo dell'orientamento dell'apparecchio
 - controllo della visibilità e del funzionamento degli elementi di visualizzazione
 - controllo del funzionamento di tutti gli elementi di comando illustrati nel paragrafo "Panoramica"
 - controllo del funzionamento degli accessori opzionali

Qualora durante il controllo del funzionamento si riscontrassero guasti o anomalie, cercare dapprima di eliminare il guasto come descritto nel paragrafo "Risoluzione guasti" di questo documento.

**CAUTELA!**
Danni alle persone

Qualora durante il controllo del funzionamento si riscontrassero guasti o anomalie non eliminabili come descritto nel paragrafo “Risoluzione guasti” di questo documento, non utilizzare l'apparecchio.

- ▶ Fare riparare l'apparecchio dal seca Service o da un partner di assistenza autorizzato.
- ▶ Osservare quanto descritto nel paragrafo “Manutenzione” di questo documento.

8 RISOLUZIONE GUASTI

Se si verificano anomalie durante l'utilizzo dell'apparecchio, cercare dapprima di risolverle con l'aiuto della seguente tabella. Se l'anomalia non viene risolta, rivolgersi al seca Service o a un partner di assistenza autorizzato.

Anomalia	Causa	Eliminazione
La bilancia non mostra il peso sebbene sia stata caricata	L'apparecchio non è operativo	Rimozione del fermo di trasporto
La bilancia non mostra un valore del peso plausibile	Prima della pesata, la lancetta non era posizionata sullo 0	Regolare lo strumento di misura
	Accoppiamento: la bilancia tocca ad es. una parete oppure il paziente si appoggia alla parete	<ul style="list-style-type: none"> • Aumentare la distanza dalla parete • Utilizzare il fermo di trasporto come distanziatore dalla parete • Pregare il paziente di sostenersi autonomamente

9 MANUTENZIONE

9.1 Bilance non tarate

Il prodotto deve essere installato correttamente e sottoposto a manutenzione a intervalli regolari. seca consiglia, in base alla frequenza di utilizzo, di eseguire una manutenzione con intervalli da 3 a 5 anni.

**CAUTELA!**
Misurazioni errate a seguito di manutenzione non conforme

- ▶ Fare eseguire i lavori di manutenzione e di riparazione solo dal seca Service o da un partner di assistenza autorizzato.
- ▶ Il partner di assistenza più vicino è reperibile su www.seca.com.

9.2 Bilance tarate



CAUTELA!

Misurazioni errate a seguito di taratura non conforme

- ▶ Fare eseguire una taratura solo da parte di personale autorizzato.
- ▶ Eseguire sempre e comunque la taratura se uno o più bolli di sicurezza sono danneggiati.

Prima di tarare l'apparecchio, seca consiglia di sottoporre la bilancia a manutenzione.



CAUTELA!

Misurazioni errate a seguito di manutenzione non conforme

- ▶ Fare eseguire i lavori di manutenzione e di riparazione solo dal seca Service o da un partner di assistenza autorizzato.
- ▶ Il partner di assistenza più vicino è reperibile su www.seca.com.

10 DATI TECNICI

10.1 Dati tecnici generali

Dimensioni seca 750	
• Profondità	477 mm
• Larghezza	317 mm
• Altezza	117 mm
Dimensioni seca 760/761/762	
• Profondità	470 mm
• Larghezza	303 mm
• Altezza	118 mm
Peso proprio	ca. 3,5 kg
Campo di temperature	
• Esercizio	Da +10 °C a +40 °C (da 50 °F a 104 °F)
• Stoccaggio	Da -10 °C a +65 °C (da 14 °F a 149 °F)
• Trasporto	Da -10 °C a +65 °C (da 14 °F a 149 °F)
Pressione atmosferica	
• Esercizio	700 –1060 hPa
• Stoccaggio	700 –1060 hPa
• Trasporto	700 –1060 hPa

Umidità dell'aria	
• Esercizio	30 %– 80 % senza formazione di condensa
• Stoccaggio	0 %– 95 % senza formazione di condensa
• Trasporto	0 %– 95 % senza formazione di condensa
Prodotto medicale ai sensi del Regolamento (UE) 2017/745	Classe I con funzione di misura

10.2 Misurazione del peso

seca 761	
Taratura secondo la direttiva 2014/31/UE	Classe IIII
Carico massimo	150 kg
Carico minimo	10 kg
Passo	1 kg
Campo di azzeramento	20 kg
Precisione nella prima taratura:	
• da 10 kg a 50 kg	±0,5 kg
• da 50 kg a 150 kg	±1 kg

seca 750/760/762	
Carico massimo	150 kg / 320 lbs / 23 sts
Carico minimo	10 kg / 20 lbs / 1 sts
Passo seca 750/760	1 kg / 1 lbs / 1 lbs
Passo seca 762	0,5 kg / 1 lbs / 1 lbs
Campo di azzeramento	20 kg / 45 lbs / 3 sts
Precisione:	
• da 10 kg a 80 kg	±1 kg
• da 80 kg a 150 kg	±1,25%
• da 20 lbs a 180 lbs	±2,2 lbs
• da 180 lbs a 320 lbs	±1,25%
• da 1 sts a 12 sts	±0,2 sts
• da 12 sts a 23 sts	±1,25%

10.3 Convertitore

Alcuni modelli mostrano i valori di misura esclusivamente in "lbs". Per questi modelli è possibile utilizzare il seguente convertitore per convertire i valori di misura in kg.

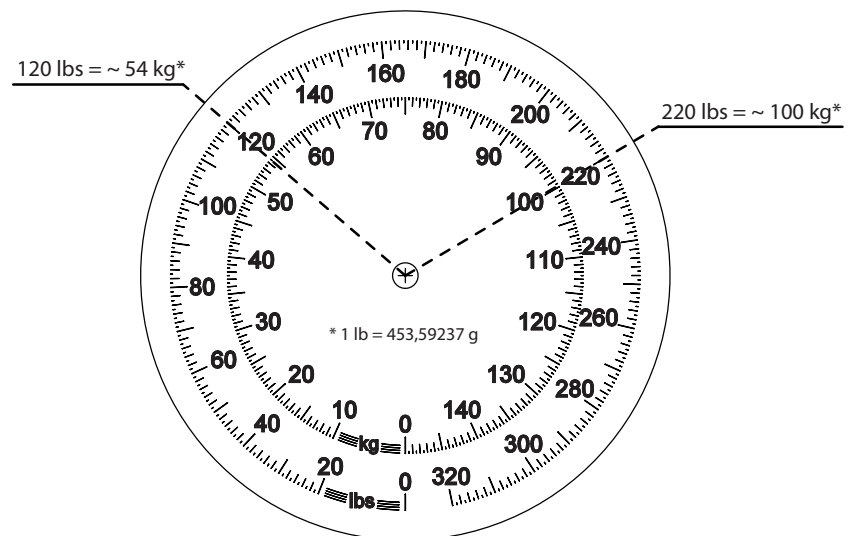

Passo:



11 SMALTIMENTO DELL'APPARECCHIO

Questo apparecchio si compone di materie prime ricercate che possono essere riutilizzate. Smaltire l'apparecchio in conformità alle leggi locali e ai regolamenti vigenti nel proprio paese.

12 GARANZIA

Per difetti riconducibili a errori di fabbricazione e relativi al materiale, l'azienda fornisce una garanzia di due anni a partire dalla consegna. Tutte le parti mobili, come ad es. le batterie, i cavi, gli alimentatori, gli accumulatori, ecc., sono esclusi dalla garanzia. I difetti che rientrano nella garanzia verranno eliminati gratuitamente per i clienti, dietro presentazione della prova d'acquisto. Non verranno prese in considerazione altre rivendicazioni. I costi per il trasporto di andata e ritorno sono a carico del cliente se l'apparecchio si trova in un luogo diverso da quello della sede del cliente. In caso di danni dovuti al trasporto è possibile fare valere i diritti di garanzia solo se per il trasporto è stata utilizzata la confezione originale e l'apparecchio è stato assicurato e fissato conformemente allo stato della confezione originale. Conservare pertanto tutte le parti della confezione.

Non sussiste alcuna garanzia se l'apparecchio viene aperto da persone non espressamente autorizzate daseca.

Si prega di rivolgersi, per i casi coperti da garanzia, alla propria filiale o secca al rivenditore presso il quale è stato acquistato il prodotto.

13 DICHIARAZIONE DI CONFORMITÀ



Con la presente seca gmbh & co. kg dichiara che il prodotto è conforme alle norme applicabili delle direttive e dei regolamenti europei. La dichiarazione di conformità completa è reperibile all'indirizzo www.seca.com.

ÍNDICE

1	Descrição do aparelho	93	9	Manutenção	105
1.1	Finalidade de utilização	93	9.1	Balanças não calibradas	105
1.2	Qualificação do usuário	93	9.2	Balanças calibradas	106
1.3	Grupo-alvo de pacientes	93	10	Dados técnicos	106
1.4	Contraindicações	93	10.1	Dados técnicos gerais	106
1.5	Benefício clínico	93	10.2	Pesagem	107
1.6	Descrição do funcionamento	93	10.3	Auxiliar de conversão	108
2	Instruções de segurança	94	11	Descartar aparelho	108
2.1	Instruções de segurança neste manual de instruções de utilização	94	12	Garantia	108
2.2	Instruções de segurança básicas	94	13	Declaração de conformidade	109
	Manuseio do aparelho	94			
	Eliminação do risco de infecção	95			
	Eliminação do risco de ferimentos	95			
	Eliminação do risco de danos do aparelho	95			
	Uso dos resultados da medição	96			
	Manuseio do material da embalagem	96			
3	Visão geral	97			
3.1	Elementos de comando	97			
3.2	Indicadores	98			
4	Colocar o aparelho em funcionamento	100			
4.1	Remover o pino de segurança	100			
4.2	Remover a trava de transporte	100			
4.3	Colocar o distanciador de parede	100			
4.4	Instalar o aparelho	101			
5	Pesar	101			
5.1	Ajustar a indicação	101			
5.2	Pesar paciente	102			
6	Procedimentos de higiene	102			
6.1	Limpeza	103			
	Limpar a caixa	103			
	Limpar o anel da escala e a escala (seca 760/761/762)	103			
6.2	Desinfecção	104			
6.3	Esterilização	104			
7	Controle do funcionamento	104			
8	Eliminação de erros	105			

1 DESCRIÇÃO DO APARELHO

1.1 Finalidade de utilização

A balança mecânica plana ajuda os médicos a tomarem decisões de diagnóstico ou terapêuticas com base no peso ou em alterações do peso do paciente.

1.2 Qualificação do usuário

O aparelho só pode ser utilizado por pessoas com conhecimentos especializados apropriados.

1.3 Grupo-alvo de pacientes

A balança destina-se a pessoas de todas as idades que conseguem se manter em pé autonomamente sobre a balança e que não excedam a capacidade máxima de peso da balança.

1.4 Contraindicações

Não são conhecidas quaisquer contra-indicações.

1.5 Benefício clínico

A balança mecânica plana ajuda os médicos a tomarem decisões de diagnóstico ou terapêuticas com base no peso medido.

Desse modo, a balança mecânica plana apenas oferece um benefício clínico indireto.

Para um diagnóstico preciso, o médico deve realizar exames complementares.

1.6 Descrição do funcionamento

No caso de uma balança mecânica com mostrador circular, a determinação do peso é realizada através de um sistema de alavancas de carga.

Antes de cada processo de pesagem, o ponto zero pode ser ajustado com uma roda de ajuste.

As balanças calibradas são fornecidas com uma escala em kg.

As balanças não calibradas estão disponíveis, dependendo do modelo, com uma escala em kg, lbs, kg/lbs ou kg/sts.

2 INSTRUÇÕES DE SEGURANÇA

2.1 Instruções de segurança neste manual de instruções de utilização



PERIGO!

Identifica uma situação de grande perigo fora do normal. A inobservância desta indicação resultará em ferimentos graves irreversíveis ou mesmo fatais.



AVISO!

Identifica uma situação de grande perigo fora do normal. A inobservância desta indicação pode resultar em ferimentos graves irreversíveis ou mesmo fatais.



CUIDADO!

Identifica uma situação de perigo. A inobservância desta indicação pode resultar em ferimentos ligeiros ou médios.

ATENÇÃO!

Identifica uma possível utilização errada do aparelho. A inobservância desta indicação pode resultar em danos do aparelho ou resultados de medição errados.

NOTA

Contém informações adicionais relativas à utilização deste aparelho.

2.2 Instruções de segurança básicas

Manuseio do aparelho

- ▶ Observe as indicações deste manual de instruções de utilização.
- ▶ Guarde cuidadosamente o manual de instruções de utilização. O manual de instruções de utilização faz parte integrante do aparelho e deve estar sempre disponível.
- ▶ No interesse da segurança dos pacientes, tanto você como seus pacientes estão obrigados a comunicar qualquer incidente grave que esteja relacionado com este produto, ao fabricante e às autoridades responsáveis de seu país.



CUIDADO!

Perigo para o paciente, danos do aparelho

- ▶ Mandar realizar periodicamente trabalhos de manutenção, conforme descrito na respectiva secção deste documento.
- ▶ Não são permitidas alterações técnicas no aparelho. O aparelho não contém partes para manutenção pelo usuário. Os trabalhos de manutenção e reparação devem ser executados apenas por um serviço de pós-venda seca autorizado. Em www.seca.com encontra o serviço de pós-venda mais próximo de você.
- ▶ Utilize exclusivamente acessórios e peças de reposição originais seca. Caso contrário, a seca não garante o direito à garantia.

Eliminação do risco de infeção



AVISO! **Perigo de infeção**

- ▶ Lave as mãos antes e depois de cada medição, para reduzir o risco de contaminações cruzadas e infeções nosocomiais.
- ▶ Se o paciente teve doenças contagiosas, faça a preparação higiénica do aparelho imediatamente em seguida, tal como descrito na respectiva seção deste manual de instruções de utilização.
- ▶ Certifique-se de que o paciente não tem nenhuma ferida aberta ou lesões cutâneas infecciosas que possam entrar em contato com o aparelho.
- ▶ Faça a preparação higiénica do aparelho em intervalos regulares.

Eliminação do risco de ferimentos



AVISO! **Ferimentos devido a queda**

- ▶ Certifique-se de que o aparelho está fixo e nivelado.
- ▶ Ampare as pessoas com mobilidade reduzida no momento de se colocarem na balança ou de saírem dela.
- ▶ Utilize esta balança exclusivamente para pessoas capazes de se manter em pé por si mesmas durante o processo de pesagem.
- ▶ Certifique-se de que o paciente não suba ou desça da plataforma de pesagem diretamente pelas arestas.
- ▶ Certifique-se de que o paciente suba ou desça da plataforma de pesagem de forma lenta e segura.



AVISO! **Perigo de escorregamento**

- ▶ Certifique-se de que a plataforma de pesagem está seca antes da subida do paciente.
- ▶ Certifique-se de que o paciente tem os pés secos antes de subir na plataforma de pesagem.
- ▶ Certifique-se de que o paciente suba ou desça da plataforma de pesagem de forma lenta e segura.

Eliminação do risco de danos do aparelho

ATENÇÃO! **Danos do aparelho**

- ▶ Não deixe cair o aparelho.
- ▶ Não exponha o aparelho a choques ou vibrações.
- ▶ Verifique o funcionamento antes de cada utilização, tal como descrito na respetiva seção deste documento. Não opere o aparelho se este não estiver a funcionar em condições ou se estiver danificado.
- ▶ Use exclusivamente produtos de limpeza e desinfecção que correspondam às indicações na secção “Procedimentos de higiene”.
- ▶ Para balanças: Certifique-se de que não é excedida a carga máxima.

Uso dos resultados da medição



CUIDADO!

Perigo para o paciente

Para evitar interpretações erradas, os resultados de medição para fins médicos só podem ser indicados e usados em unidades SI (quilos/gramas, metros/centímetros). Alguns aparelhos permitem a indicação dos resultados da medição em outras unidades. Trata-se de uma mera função adicional.

- ▶ Utilize resultados de medição exclusivamente em unidades SI.
- ▶ A utilização de resultados de medição em unidades não SI é da exclusiva responsabilidade do usuário.
- ▶ Caso sua balança não apresente unidades SI, pode utilizar o auxiliar de conversão que se encontra neste manual de instruções.

ATENÇÃO!

Resultados de medição inconsistentes

- ▶ Antes de salvar e de reutilizar eletronicamente os valores de medição determinados com este aparelho (p. ex. num software seca ou num sistema de informação), certifique-se de sua plausibilidade.
- ▶ Se os valores de medição tiverem sido transferidos para um software seca ou para um sistema de informação, antes de sua reutilização, certifique-se de que eles são plausíveis e correspondem ao paciente certo.

Manuseio do material da embalagem



AVISO!

Perigo de asfixia

Os materiais da embalagem da película de plástico (sacos) representam um perigo de asfixia.

- ▶ Guarde o material da embalagem fora do alcance das crianças.
- ▶ Se já não tiver o material original da embalagem, use apenas sacos de plástico com furos de segurança a fim de reduzir o perigo de asfixia. Se possível, utilize materiais recicláveis.

NOTA

Guarde o material original da embalagem para utilização futura (p. ex. devolução para manutenção).

3 VISÃO GERAL

3.1 Elementos de comando

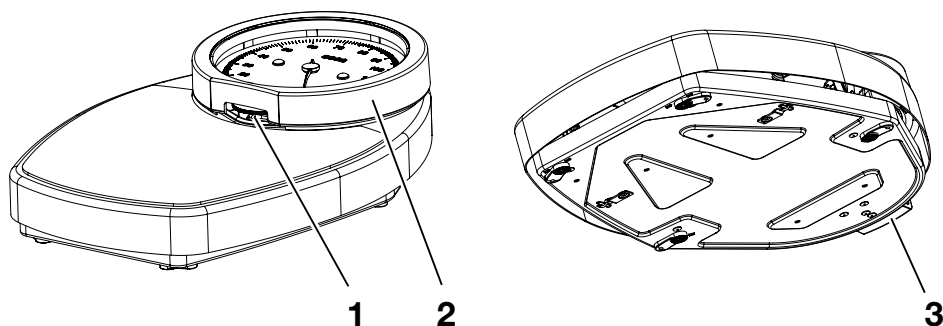

Fig. 1: seca 750

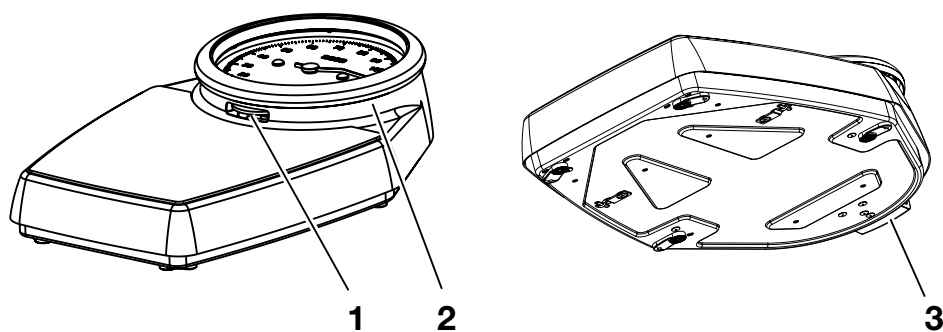





















Fig. 2: seca 760/761/762

Pos.	Elemento de comando	Função
1	Roda de ajuste	Serve para ajustar a indicação
2	Anel da escala	<ul style="list-style-type: none"> • Protege o ponteiro e o mostrador • Pode ser removido para fins de limpeza (seca 760/761/762)
3	Trava de transporte	<ul style="list-style-type: none"> • Evita movimentos entre a plataforma de pesagem e a parte inferior da caixa durante o transporte • Pode ser utilizada como distanciador de parede

3.2 Indicadores

Indicadores no aparelho e na placa de características	
Texto/Símbolo	Significado
	Nome e endereço do fabricante, data de fabricação
UDI	Unique Device Identification (número de identificação do produto conforme a diretiva (UE) 2017/745)
	Número de artigo
	Número de série
ProdID	Número de identificação do produto seca
Approval Type	Tipo da homologação de tipo de construção
	Respeitar o manual de instruções de utilização
e	Valor em unidades de medida (modelos calibrados) É utilizado para a classificação e a calibração de uma balança
d	Valor em unidades de medida (modelos não calibrados) Indica a diferença entre dois valores indicados consecutivos
	Balança da classe de precisão IIII segundo a Diretiva 2014/31/UE (modelos calibrados)
	<ul style="list-style-type: none"> • Unidade da escala (aqui: kg) • Área da escala abaixo da carga mínima: Por motivos técnicos, nesta área não são possíveis resultados de medição significativos.
	<p>O aparelho está em conformidade com as Diretivas da UE.</p> <ul style="list-style-type: none"> • M: Marca de conformidade segundo a Diretiva 2014/31/UE relativa a balanças de funcionamento não automático (modelos calibrados) • 22: (Exemplo: 2022) Ano em que foi efetuado o procedimento de avaliação da conformidade e afixada a identificação CE (modelos calibrados) • 0102: Organismo notificado para metrologia (modelos calibrados) • 0123: Organismo notificado para dispositivos médicos
	Dispositivo médico conforme o Regulamento (UE) 2017/745

Indicadores no aparelho e na placa de características	
Texto/Símbolo	Significado
	<p>O aparelho está em conformidade com as Diretivas do Reino Unido</p> <ul style="list-style-type: none"> • M: Marca de conformidade segundo a Diretiva UK SI 2016 nº 1152 relativa a balanças de funcionamento não automático (NAWIR) (modelos calibrados) • 22: (Exemplo: 2022) ano em que foi efetuada a declaração de conformidade e afixada a identificação UKCA (modelos calibrados) • xxxx: Organismo notificado para dispositivos médicos do Reino Unido • yyyy: Organismo notificado de metrologia do Reino Unido (modelos calibrados)
	<p>Importador/representante no Reino Unido:</p> <p>seca Ltd 40 Barn Street B5 5QB Birmingham United Kingdom</p>
	<p>Importador/representante na Suíça:</p> <p>seca ag (schweiz) Medizinische Waagen und Messsysteme Schönmatt Str. 2 CH-4153 REINACH</p>

Indicadores na embalagem	
Símbolo	Significado
	Proteger da umidade
	As setas apontam para a parte superior do produto Transportar e armazenar na posição vertical
	Quebrável, não jogar no chão, nem deixar cair
	Temperatura mín. e máx. permitida para o transporte e o armazenamento
	Umidade do ar mín. e máx. permitida para o transporte e o armazenamento
	Pressão atmosférica mín. e máx. permitida para o transporte e o armazenamento
	Abrir a embalagem aqui
	O material da embalagem é reciclável

4 COLOCAR O APARELHO EM FUNCIONAMENTO

4.1 Remover o pino de segurança

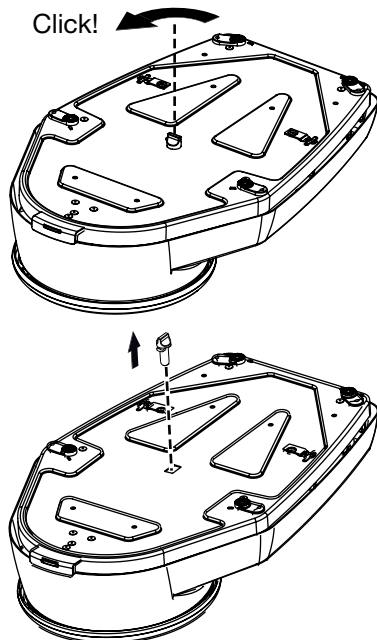

1. Rode o pino de segurança na parte inferior da caixa, dando um quarto de volta no sentido oposto ao dos ponteiros do relógio.

2. Remova o pino de segurança.

NOTA

- ▶ Guarde o pino de segurança para transportar posteriormente a balança.

4.2 Remover a trava de transporte

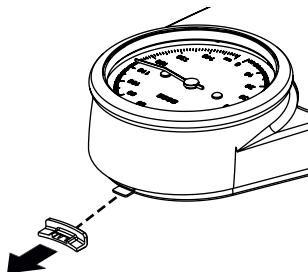

▶ Retire a trava de transporte da parte inferior da caixa.

NOTA

- ▶ Guarde a trava de transporte para transportar posteriormente a balança.
- ▶ Você pode utilizar a trava de transporte como distanciador de parede (→ [Colocar o distanciador de parede, Página 100](#)).

4.3 Colocar o distanciador de parede

Se você desejar instalar a balança junto a uma parede, a seca recomenda a utilização da trava de transporte (ver seção “Remover a trava de transporte”) como distanciador de parede. Assim você evita que a plataforma de pesagem toque na parede, adulterando o resultado da medição.

1. Alinhe a trava de transporte tal como apresentado no desenho ao lado.

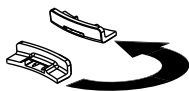

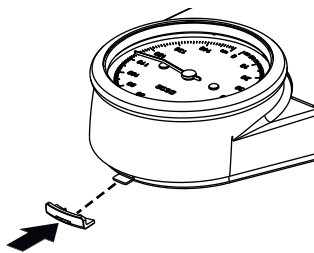

- Coloque a trava de transporte na parte inferior da caixa.

4.4 Instalar o aparelho



CUIDADO!

Medição errada devido a aparelhos instalados incorretamente

Solos macios, como assoalho de madeira, cedem sob o peso dos pacientes e mostram um resultado da medição incorreto. Condições ambientais incorretas ou falta de alinhamento causam erros de medição.

- ▶ Selecione um local de instalação com chão plano e estável para obter resultados de medição exatos.
 - ▶ Utilize o aparelho exclusivamente nas condições ambientais previstas, especificadas na seção “Dados técnicos”.
 - ▶ Certifique-se de que o aparelho está nivelado antes do uso e depois de cada mudança de local.
- ▶ Coloque o aparelho sobre uma superfície firme e plana.

5 PESAR



CUIDADO!

Danos pessoais/medição errada

- ▶ Antes de cada utilização do aparelho, efetue um controle do funcionamento conforme descrito na respectiva seção deste manual de instruções de utilização.

5.1 Ajustar a indicação

Para obter valores de medição significativos, antes de cada utilização, certifique-se de que o ponteiro da balança está em “0”.

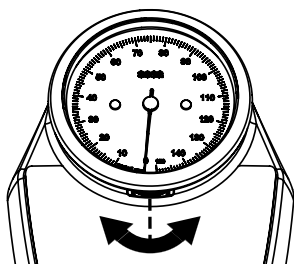

- Certifique-se de que a balança está vazia.
- Verifique a posição atual do ponteiro.
- Movimente a roda de ajuste de modo que o ponteiro fique em “0”.
 - Rodar no sentido dos ponteiros do relógio: o ponteiro se desloca no sentido oposto ao dos ponteiros do relógio
 - Rodar no sentido oposto ao dos ponteiros do relógio: o ponteiro se desloca no sentido dos ponteiros do relógio

5.2 Pesar paciente

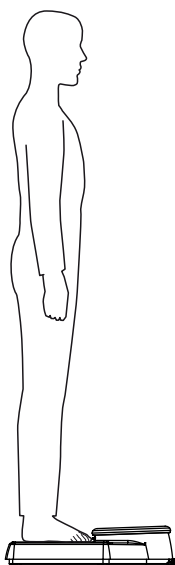

CUIDADO!

Ferimento do paciente devido a queda

As pessoas com mobilidade reduzida podem cair ao tentar colocar-se na balança ou ao sair dela.

- ▶ Ampare as pessoas com mobilidade reduzida no momento de se colocarem na balança ou de saírem dela.
- ▶ Utilize esta balança exclusivamente para pessoas capazes de se manter em pé por si mesmas durante o processo de pesagem.

1. Certifique-se de que o ponteiro da balança está em “0”.
2. Peça ao paciente para se colocar sobre a balança e permanecer parado.
3. Leia o resultado da medição.

NOTA

Caso sua balança apresente os valores de medição exclusivamente em “lbs”, pode utilizar o auxiliar de conversão para converter os valores de medição em valores em kg (→ [Auxiliar de conversão, Página 108](#)).

4. Peça ao paciente para sair da balança.

6 PROCEDIMENTOS DE HIGIENE



AVISO!

Perigo de infecção

- ▶ Faça a preparação higiênica do aparelho em intervalos regulares, tal como descrito nesta seção.

ATENÇÃO!

Danos do aparelho

Produtos de limpeza e desinfecção inadequados podem danificar as superfícies sensíveis do aparelho e tornar turvos componentes transparentes.

- ▶ Não utilize produtos de limpeza agressivos ou abrasivos.
- ▶ Não utilize solventes orgânicos (p. ex. álcool ou benzina).

6.1 Limpeza

Limpar a caixa

- ▶ Se necessário, umedeça um pano macio com água de sabão suave e limpe o aparelho com ele.

Limpar o anel da escala e a escala (seca 760/761/762)

Para limpar as superfícies internas do anel da escala e a escala, você pode remover o anel da escala da plataforma de pesagem.

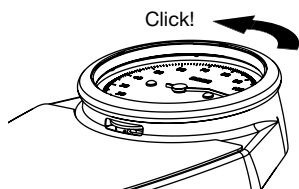

1. Rode o anel da escala no sentido oposto ao dos ponteiros do relógio.

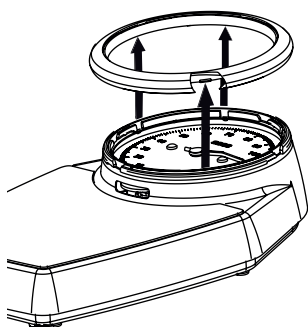

2. Retire o anel da escala.

ATENÇÃO! Danos do aparelho

O ponteiro e a escala do aparelho ficam com acesso livre se o anel da escala tiver sido removido. Se essas peças sofrerem danos, não será possível obter resultados de medição conclusivos.

- ▶ Certifique-se de que o ponteiro e a escala não sofrem danos durante a limpeza.

3. Limpe as seguintes peças com um pano macio umedecido com água de sabão suave:
 - Escala
 - Superfícies internas do anel da escala

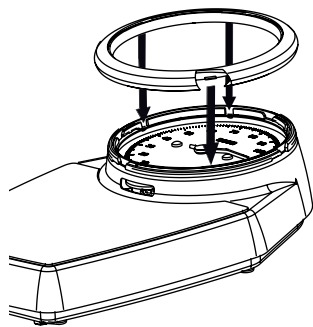

4. Volte a colocar o anel da escala na caixa.

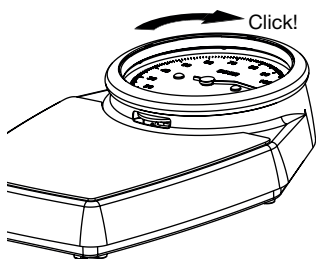

5. Volte a apertar o anel da escala no sentido dos ponteiros do relógio.

6.2 Desinfecção

1. Desinfete o aparelho em intervalos regulares com um desinfetante adequado para superfícies sensíveis e vidro acrílico (p. ex. 70 % etanol).
2. Observe as instruções de uso do desinfetante.
3. Desinfete o aparelho do seguinte modo:
 - ▶ Umedeça um pano macio com o desinfetante e limpe o aparelho com ele.
 - ▶ Observar os prazos, ver a tabela:

Prazo	Componente
Antes de cada medição com contato direto com a pele	Plataforma de pesagem
Depois de cada medição com contato direto com a pele	Plataforma de pesagem
Se necessário	Anel da escala e vidro de visualização

6.3 Esterilização

Não é permitida a esterilização do aparelho.

7 CONTROLE DO FUNCIONAMENTO

- ▶ Antes de cada utilização efetue um controle do funcionamento.
- Fazem parte de um controle do funcionamento completo:
- Exame visual para detecção de danos mecânicos
 - Verificação do alinhamento do aparelho
 - Controle visual e verificação do funcionamento dos elementos de indicação
 - Verificação do funcionamento de todos os elementos de comando apresentados na seção "Visão geral"
 - Verificação do funcionamento dos acessórios opcionais

Se detectar anomalias ou desvios durante o controle de funcionamento, tente primeiro corrigir o erro com a ajuda da seção "Eliminação de erros" neste documento.

**CUIDADO!**
Danos pessoais

Se detectar anomalias ou desvios durante o controle de funcionamento, que não podem ser corrigidos com a ajuda da seção "Eliminação de erros" deste documento, não deve utilizar o aparelho.

- ▶ Mandar reparar o aparelho pelo seca Service ou por um serviço de pós-venda autorizado.
- ▶ Ter atenção à seção "Manutenção" neste documento.

8 ELIMINAÇÃO DE ERROS

Se ocorrerem falhas durante a operação do aparelho, tente primeiro eliminá-las com a ajuda da seguinte tabela. Se a falha persistir, entre em contato com o seca Service ou um serviço de pós-venda autorizado.

Falha	Causa	Eliminação
A balança não apresenta nenhum peso, apesar de ter sido carregada	Aparelho não está operacional	Remover a trava de transporte
A balança não apresenta nenhum valor de peso plausível	O ponteiro não está em 0 antes da pesagem	Ajustar a indicação
	Desvio de força, a balança está tocando, p. ex. em uma parede ou o paciente está se apoiando em uma parede	<ul style="list-style-type: none"> • Aumentar a distância em relação à parede • Utilizar a trava de transporte como distanciador de parede • Pedir ao paciente para se manter em pé sobre a balança sem se apoiar em nada

9 MANUTENÇÃO

9.1 Balanças não calibradas

O produto deve ser instalado cuidadosamente e submetido a manutenções regulares. A seca recomenda que a balança seja revista em intervalos de 3 a 5 anos, consoante a frequência de utilização.

**CUIDADO!**
Erros de medição devido a uma manutenção incorreta

- ▶ Os trabalhos de manutenção e reparação devem ser executados apenas pelo seca Service ou por um serviço de pós-venda autorizado.
- ▶ Em www.seca.com encontra o serviço de pós-venda mais próximo de você.

9.2 Balanças calibradas



CUIDADO!

Medições erradas devido a calibração incorreta

- ▶ Mandar fazer a calibração apenas por pessoas autorizadas.
- ▶ Mandar sempre fazer uma calibração se uma ou várias marcas de segurança tiverem sido violadas.

A seca recomenda a realização de uma manutenção antes da calibração do aparelho.



CUIDADO!

Erros de medição devido a uma manutenção incorreta

- ▶ Os trabalhos de manutenção e reparação devem ser executados apenas pelo seca Service ou por um serviço de pós-venda autorizado.
- ▶ Em www.seca.com encontra o serviço de pós-venda mais próximo de você.

10 DADOS TÉCNICOS

10.1 Dados técnicos gerais

Dimensões seca 750	
• Profundidade	477 mm
• Largura	317 mm
• Altura	117 mm
Dimensões seca 760/761/762	
• Profundidade	470 mm
• Largura	303 mm
• Altura	118 mm
Peso próprio	aprox. 3,5 kg
Faixa de temperatura	
• Operação	+10 °C a +40 °C (50 °F a 104 °F)
• Armazenamento	-10 °C a +65 °C (14 °F a 149 °F)
• Transporte	-10 °C a +65 °C (14 °F a 149 °F)
Pressão atmosférica	
• Operação	700 –1060 hPa
• Armazenamento	700 –1060 hPa
• Transporte	700 –1060 hPa

Umidade do ar	
• Operação	30 % – 80 % sem condensação
• Armazenamento	0 % – 95 % sem condensação
• Transporte	0 % – 95 % sem condensação
Dispositivo médico segundo o Regulamento (UE) 2017/745	Classe I com função de medição

10.2 Pesagem

seca 761	
Calibração segundo a Diretiva 2014/31/UE	Classe III
Carga máxima	150 kg
Carga mínima	10 kg
Divisão	1 kg
Faixa de ajuste do zero	20 kg
Precisão na primeira calibragem:	
• 10 kg a 50 kg	±0,5 kg
• 50 kg a 150 kg	±1 kg

seca 750/760/762	
Carga máxima	150 kg / 320 lbs / 23 sts
Carga mínima	10 kg / 20 lbs / 1 sts
Divisão seca 750/760	1 kg / 1 lbs / 1 lbs
Divisão seca 762	0,5 kg / 1 lbs / 1 lbs
Faixa de ajuste do zero	20 kg / 45 lbs / 3 sts
Precisão:	
• 10 kg a 80 kg	±1 kg
• 80 kg a 150 kg	±1,25 %
• 20 lbs a 180 lbs	±2.2 lbs
• 180 lbs a 320 lbs	±1,25 %
• 1 sts a 12 sts	±0,2 sts
• 12 sts a 23 sts	±1,25 %

10.3 Auxiliar de conversão

Alguns modelos apresentam valores de medição exclusivamente em “lbs”. Para esses modelos, você pode utilizar o auxiliar de conversão para converter valores de medição em valores em kg.

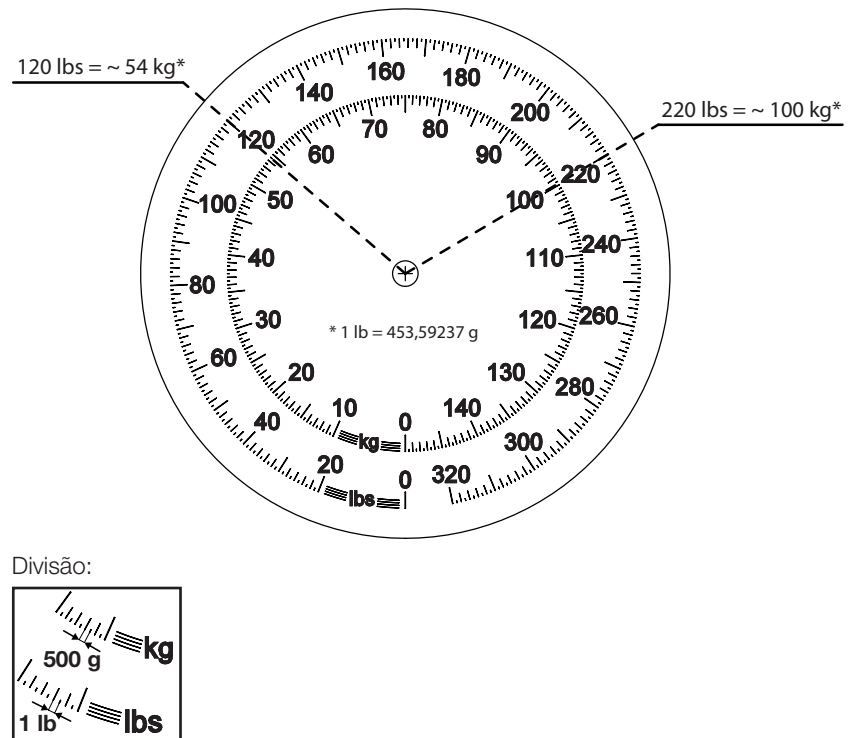

11 DESCARTAR APARELHO

Este aparelho é feito a partir de matérias-primas de alta qualidade que podem ser reutilizadas. Elimine o aparelho de acordo com as normas locais e os regulamentos vigentes no seu país.

12 GARANTIA

Para falhas originadas por defeito de material ou de fabrico, o direito à garantia se aplica por um período de dois anos após o fornecimento. Todas as partes móveis, como p. ex. pilhas, cabos, alimentadores, acumuladores, etc. estão excluídas da garantia. Todas as falhas abrangidas pela garantia serão eliminadas sem qualquer custo para o cliente, mediante a apresentação da nota fiscal de compra. Outras reivindicações não serão levadas em consideração. Os custos de transporte ficam a cargo do cliente se o aparelho se encontrar noutro local que não a morada do cliente. Em caso de danos durante o transporte, o direito à garantia só se aplicará se tiver sido utilizada a embalagem original completa para o transporte, e se o aparelho tiver sido acomodado e fixado convenientemente dentro dela. Por esse motivo, guarde todas as partes da embalagem.

O direito à garantia é anulado se o aparelho tiver sido aberto por pessoas sem autorização expressa da seca.

Em caso de reivindicação do direito à garantia, pedimos que se dirija à sua filial seca ou ao distribuidor onde você adquiriu o produto.

13 DECLARAÇÃO DE CONFORMIDADE



Pela presente, a seca gmbh & co. kg declara que o produto está em conformidade com as disposições das diretivas e regulamentos europeus aplicáveis. Em www.seca.com você encontra a declaração de conformidade completa.

Medical Measuring Systems and Scales since 1840

seca gmbh & co. kg
Hammer Steindamm 3–25
22089 Hamburg · Germany
T +49 40 20 00 00 0
F +49 40 20 00 00 50
E info@seca.com

seca operates worldwide with headquarters
in Germany and branches in:

[seca france](#)
[seca united kingdom](#)
[seca north america](#)
[seca schweiz](#)
[seca zhong guo](#)
[seca nihon](#)
[seca mexico](#)
[seca austria](#)
[seca polska](#)
[seca middle east](#)
[seca suomi](#)
[seca américa latina](#)
[seca asia pacific](#)
[seca danmark](#)
[seca benelux](#)
[seca lietuva](#)

and with exclusive partners in
more than 110 countries.

All contact data at [seca.com](https://www.seca.com)